

Radio Elettronica

N. 10 - OTTOBRE 1976 L. 800

Sped. in abb. post. gruppo III





Fantastico!!! Microtest Mod. 80

Brevettato - Sensibilità 20.000 ohms / volt

**VERAMENTE
RIVOLUZIONARIO!**

Il tester più piatto, più piccolo e più leggero del mondo!

(90 x 70 x 18 mm. solo 120 grammi) con la più ampia scala (mm. 90)

Assenza di reostato di regolazione e di commutatori rotanti!

Regolazione elettronica dello zero Ohm!

Alta precisione: 2% sia in c.c. che in c.a.

8 CAMPI DI MISURA E 40 PORTATE!!!

VOLT C.C.: 6 portate: 100 mV. - 2 V. - 10 V. - 50 V. - 200 V. - 1000 V. - (20 k Ω/V)

VOLT C.A.: 5 portate: 1,5 V. - 10 V. - 50 V. - 250 V. - 1000 V. - (4 k Ω/V)

AMP. C.C.: 6 portate: 50 μA - 500 μA - 5 mA - 50 mA - 500 mA - 5 A

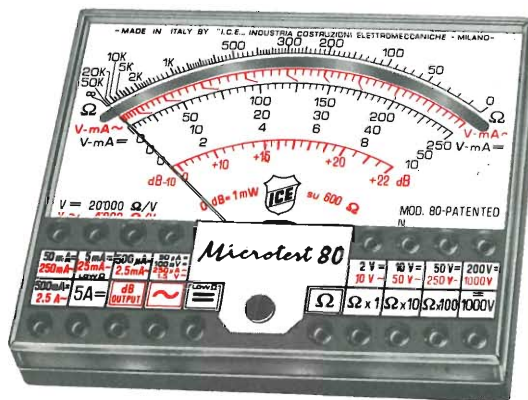
AMP. C.A.: 5 portate: 250 μA - 2,5 mA - 25 mA - 250 mA - 2,5 A

OHM.: 4 portate: Low Ω - Ω x 1 - Ω x 10 - Ω x 100 (da 1 Ω fino a 5 Mega Ω)

V. USCITA: 5 portate: 1,5 V. - 10 V. - 50 V. - 250 V. - 1000 V.

DECIBEL: 5 portate: + 6 dB - + 22 dB - + 36 dB - + 50 dB + 62 dB

CAPACITA' 4 portate: 25 μF - 250 μF - 2500 μF - 25.000 μF



Strumento a nucleo magnetico, antiurto ed antivibrazioni, schermato contro i campi magnetici esterni, con scala a specchio. ■ Assemblaggio di tutti i componenti eseguito su circuito stampato ribaltabile e completamente **asportabile senza alcuna dissaldatura**, per una eventuale facilissima sostituzione di qualsiasi componente. ■ Resistenze a strato metallico ed a filo di manganina di altissima stabilità e di **altissima precisione (0,5%)** ■ Protezione statica dello strumento contro i sovraccarichi anche mille volte superiori alla sua portata. ■ **Fusibile di protezione** a filo ripristinabile (**montato su Holder brevettato**) per proteggere le basse portate ohmmetriche. ■ Pila al mercurio da Volt 1,35 della durata, per l'uso normale, di tre anni. ■ Il **Microtest mod. 80 I.C.E.** è costruito a sezioni intercambiabili per una facile ed economica sostituzione di qualsiasi componente che si fosse accidentalmente guastato e che può essere richiesto presso il ns/ servizio ricambi o presso i migliori rivenditori. ■ Manuale di istruzione dettagliatissimo comprendente anche una « **Guida per riparare da soli il Microtest mod. 80 ICE** » in caso di guasti accidentali.

Prezzo netto Lire 12.900 franco nostro stabilimento, completo di: astuccio in resinpelle speciale, resistente a qualsiasi strappo o lacerazione, puntali, pila e manuale di istruzione. ■ **L'Analizzatore è completamente indipendente dal proprio astuccio.** ■ A richiesta dieci accessori supplementari come per i Tester I.C.E. 680 G e 680 R. ■ Colore grigio. ■ Ogni Tester I.C.E. è accompagnato dal proprio certificato di collaudo e garanzia.

Supertester 680 G

10 CAMPI DI MISURA E 48 PORTATE!!!

VOLTS C.C.: 7 portate: 100 mV. - 2 V. - 10 V. - 50 V. - 200 V. - 500 V. e 1000 V. (20 k Ω/V)

VOLTS C.A.: 6 portate: 2 V. - 10 V. - 50 V. - 250 V. - 1000 V. e 2500 Volts (4 k Ω/V)

AMP. C.C.: 6 portate: 50 μA 500 μA - 5 mA - 50 mA - 500 mA e 5 A. C.C.

AMP. C.A.: 5 portate: 250 μA - 2,5 mA - 25 mA - 250 mA e 2,5 Amp. C.A.

OHMS: 6 portate: Ω : 10 - Ω x 1 - Ω x 10 - Ω x 100 - Ω x 1000 - Ω x 10000 (per letture da 1 decimo di Ohm fino a 100 Megaohms).

Rivelatore di REATTANZA: 1 portata: da 0 a 10 Megaohms.

CAPACITA': 5 portate: da 0 a 5000 e da 0 a 500.000 pF - da 0 a 20; da 0 a 200 e da 0 a 2000 Microfarad.

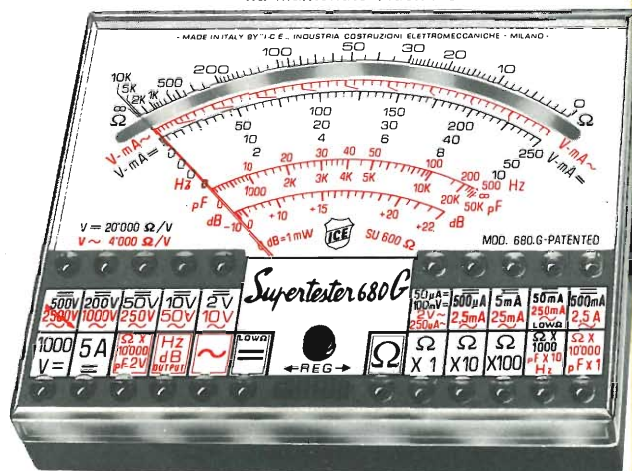
FREQUENZA: 2 portate: 0 ÷ 500 e 0 ÷ 5000 Hz.

V. USCITA: 5 portate: 10 V. - 50 V. - 250 V. - 1000 V. e 2500 V.

DECIBELS: 5 portate: da - 10 dB a + 70 dB.

Brevettato - Sensibilità 20.000 ohms / volt - Precisione 2%

E' il modello ancor più progredito e funzionale del glorioso 680 E di cui ha mantenuto l'identico circuito elettrico ed i



Uno studio tecnico approfondito ed una trentennale esperienza hanno ora permesso alla I.C.E. di trasformare il vecchio modello 680 E, che è stato il **Tester più venduto in Europa**, nel **modello 680 G** che presenta le seguenti migliorie:

Ingombro e peso ancor più limitati (mm. 105 x 84 x 32 - grammi 250) pur presentando un quadrante ancora molto più ampio (100 mm. il) ■ **Fusibile di protezione** a filo ripristinabile (**montato su Holder brevettato**) per proteggere le basse portate ohmmetriche. ■ Assemblaggio di tutti i componenti eseguito su circuito stampato ribaltabile e completamente **asportabile senza alcuna dissaldatura** per una eventuale facilissima sostituzione di ogni particolare. ■ Costruito a sezioni intercambiabili per una facile ed economica sostituzione di qualsiasi componente che venisse accidentalmente guastato e che può essere richiesto presso il ns/ servizio ricambi o presso i migliori rivenditori. ■ Manuale di istruzione dettagliatissimo, comprendente anche una « **Guida per riparare da soli il Supertester 680 G « ICE** » in caso di guasti accidentali. ■ Oltre a tutte le suaccennate migliorie, ha, come per il vecchio modello 680 E, le seguenti caratteristiche: Strumento a nucleo magnetico antiurto ed antivibrazioni, schermato contro i campi magnetici esterni, con scala a specchio. ■ Resistenze a strato metallico ed a filo di manganina di altissima stabilità e di **altissima precisione (0,5%)** ■ Protezione statica dello strumento contro i sovraccarichi anche mille volte superiori alla sua portata. ■ **Completamente indipendente dal proprio astuccio.** ■ Abbinabile ai dodici accessori supplementari come per il Supertester 680 R e 680 E. ■ Assenza assoluta di commutatori rotanti e quindi eliminazione di guasti meccanici e di contatti imperfetti.

Prezzo L. 16.900 franco ns/ stabilimento, completo di: astuccio in resinpelle speciale, resistente a qualsiasi strappo o lacerazione, puntali, pinze a coccodrillo, pila e manuale di istruzione. ■ Colore grigio. ■ Ogni Tester I.C.E. è accompagnato dal proprio certificato di collaudo e garanzia.

**OGNI STRUMENTO I.C.E. È GARANTITO.
RICHIEDERE CATALOGHI GRATUITI A:**

**I.C.E. VIA RUTILIA, 19/18
20141 MILANO - TEL. 531.554/5/6**



32 Microspia tascabile

40 L'integrato in omaggio a tutti i lettori

Panoramica di proposte per l'utilizzazione del circuito integrato digitale contenuto in questa copia di Radio Elettronica. Didattica e pratica dell'elettronica digitale alla portata di tutti.

52 Un tester per gli integrati

60 Ascoltiamo meglio le radio FM

65 Marconi: un record dopo l'altro

72 Micro ricevitore per radiocomando

RUBRICHE: 77, Lettere - 83, Piccoli annunci.

Direttore
MARIO MAGRONE
Redazione
FRANCO TAGLIABUE
Impaginazione
GIUSI MAURI
Segretaria di redazione
ANNA D'ONOFRIO

Copyright by ETL - Etas Periodici del Tempo libero - Milano. Direzione, Amministrazione, Abbonamenti, Redazione: ETL, via Visconti di Modrone 38, Milano, Italy. Tel. 783741 e 792710. Telex 37342 Kompass. Conto corrente postale n. 3/43137 intestato a ETL, Etas Periodici del Tempo libero S.p.A. Milano. Una copia di Radioelettronica costa lire 800. Arretrati lire 900. Abbonamento 12 numeri lire 7.500 (estero lire 13.000). Stampa e diffusione: F.lli Fabbri Editori S.p.A. Via Mecenate, 91, tel. 5095, Milano. Distribuzione per l'Italia: A. & G. Marco s.a.s. Via Fortezza 27, tel. 2526, Milano. Pubblicità: Publikompass Divisione Periodici - Via Visconti di Modrone, 38 - Milano. Radio Elettronica è una pubblicazione registrata presso il Tribunale di Milano con il n. 112/72 del giorno 2-11-72. Direttore responsabile: Mario Magrone. Pubblicità inferiore al 70%. Tutti i diritti sono riservati. Manoscritti, disegni, fotografie anche se non pubblicati non si restituiscono.

Indice degli inserzionisti	ACEI	8-9-10-90	ELETRONICA CORNO	20-21	KIT SHOP	30
	AZ	18-19	ETM	11	LEM	26-27-89
	BRITISH		FRANCHI	89	MARCUCCI	59
	TUTORIAL INST.	94	GANZERLI	6-7	MISELCO	81
	CASSINELLI	16	GAVAZZI CARLO	4 ^a cop.	SAET	79
	CTE	15	GBC	3 ^a cop.-13-17-24-80-86	SCUOLA RADIO ELETTRA	77
	DE CAROLIS	88	GEN. ELEKTRONENROHREN	95-96	SUPERPILA	28
	EARTH ITALIANA	31		2 ^a cop.	VECCHIETTI	29
	EDIZIONI IL ROSTRO	25	ICE	85	VI-EL	14-22
	ELCO	91	IST	87	ZETA ELETRONICA	87
	ELETTROMECC. RICCI	12-76	KIT COMPEL	87	WILBIKIT	23-82-90

Pubblicità: Publikompass S.p.A. Settore Periodici 20122 Milano - via Visconti di Modrone 38 tel. 78.37.41. - 79.27.10. 20123 Milano - via Gaetano Negri 8/10 tel. 85.96. Filiali: 10126 Torino - c.so M. d'Azeglio 60 tel. 65.89.65. 16121 Genova - via E. Vernazza 23 tel. 59.25.60 40125 Bologna - via Rizzoli 38 tel. 22.88.26. - 22.67.28. 39.100 Bolzano - via Portici 30/a tel. 23.325. - 26.330. 00184 Roma - via Quattro Fontane 16 tel. 47.55.904. - 47.55.947. 38100 Trento - p.za M. Pasi 18 tel. 85.000. 39012 Merano - c.so Libertà 29 tel. 30.315. 39042 Bressanone - via Bastioni 2 tel. 23.335. 38068 Rovereto - c.so Rosmini 53/5 tel. 32.499. 28100 Novara - c.so della Vittoria 2 tel. 29.381. - 33.341. 17100 Savona - via Astengo 1/1 tel. 36.219. - 38.64.95. 18038 S. Remo - via Gioberti 47 tel. 83.366. 18100 Imperia - via Matteotti 16 tel. 78.841. 46100 Mantova - c.so V. Emanuele 3 tel. 24.495. 34132 Trieste - p.za Unità d'Italia 7 tel. 34.931. 33100 Udine - via della Prefettura 8 tel. 53.924. 34074 Monfalcone - via Duca d'Aosta 102 tel. 72.597. 34170 Gorizia - c.so Italia 99 tel. 87.466.

UN LIBRO ECCEZIO

IN REGALO A CHI SI ABBONA A **Radio Elettronica**

MUSICA ELETTRONICA

Foto Yamaha



ONALE

E IN PIU'...

● LA TESSERA SCONTO

Discount Card: sconti interessanti per i Vostri acquisti in tutt'Italia.

● CONSULENZA TECNICA

Per ogni domanda tecnica una risposta privata in diretta a casa.

● SERVIZIO SCHEMI TV

Tutti gli schemi degli apparecchi TV a disposizione a semplice richiesta.

Solo L. 8.800

PER RICEVERE SUBITO A CASA RADIOELETTRONICA CON IL LIBRO DONO, GODENDO IMMEDIATAMENTE DI TUTTI I VANTAGGI SOPRAELEN-CATI, DEVI ABBONARTI MAGARI UTILIZZANDO IL BOLLETTINO DI VERSAMENTO RIPRODOTTO QUI A LATO.

<p>Servizio dei Conti Correnti Postali</p> <p><i>Ricevuta di un versamento</i></p> <p>di L. * _____ (in cifre)</p> <p>_____ (in lettere)</p> <p>_____</p> <p><i>eseguito da</i> _____</p>	<p>SERVIZIO DEI CONTI CORRENTI POSTALI</p> <p><i>Bollettino per un versamento di L.</i></p> <p>_____ (in cifre)</p> <p>_____ (in lettere)</p> <p>_____</p> <p><i>eseguito da</i> _____</p> <p>cap _____ localita _____</p> <p>via _____</p> <p>sul c/c N. 3/43137 intestato a: ETL - ETAS TEMPO LIBERO Via Visconti di Modrone, 38 - 20122 MILANO</p> <p>nell'ufficio dei conti correnti di MILANO</p> <p>Firma del versante _____</p> <p>Addi (*) _____ 19 _____</p>	<p>Servizio dei Conti Correnti Postali</p> <p><i>Certificato di Alibramento</i></p> <p>Versamento di L. _____</p> <p><i>eseguito da</i> _____</p> <p>_____ cap _____</p> <p>localita _____</p> <p>via _____</p> <p>sul c/c N. 3/43137 intestato a: ETL - ETAS TEMPO LIBERO Via Visconti di Modrone, 38 20122 MILANO</p> <p>Addi (*) _____ 19 _____</p>
<p>_____</p> <p>sul c/c N. 3/43137 intestato a: ETL - ETAS TEMPO LIBERO Via Visconti di Modrone, 38 20122 MILANO</p> <p>Addi (*) _____ 19 _____</p> <p>Bollo lineare dell'Ufficio accettante _____</p> <p>_____</p> <p>numerato di accettazione _____</p> <p>L'Ufficiale di Posta _____</p> <p style="text-align: center;">Tassa L.</p> <p style="text-align: center;">Bollo a data dell'Ufficio accettante</p>	<p>Bollo lineare dell'Ufficio accettante _____</p> <p>_____</p> <p>Cartellino del bollettario _____</p> <p>L'Ufficiale di Posta _____</p> <p style="text-align: center;">Tassa L.</p> <p style="text-align: center;">Bollo a data dell'Ufficio accettante</p> <p style="text-align: right;">Modello ch. 8 bis</p>	<p>Indicare a tergo la causale del versamento</p> <p>Bollo lineare dell'Ufficio accettante _____</p> <p>_____</p> <p>Bollo a data dell'Ufficio accettante _____</p> <p>N. _____ del bollettario ch 9 _____</p>

(*) Sbarrare con un tratto di penna gli spazi rimasti disponibili prima e dopo l'indicazione dell'importo

(1) La data deve essere quella del giorno in cui si effettua il versamento.

A V V E R T E N Z E

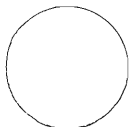
La ricevuta del versamento in c/c postale in tutti i casi in cui tale sistema di pagamento è ammesso, ha valore liberatorio per la somma pagata, con effetto dalla data in cui il versamento è stato eseguito

- Spazio per la causale del versamento.
La causale è obbligatoria per i versamenti a favore di Enti e Uffici Pubblici.
- Nuovo abbonamento
 Rinnovo abbonamento

RADIO ELETTRONICA

Parte riservata all'Ufficio dei conti correnti
N. dell'operazione.
Dopo la presente operazione il credito del conto è di L.

Il Verificatore



Il versamento in conto corrente è il mezzo più semplice e più economico per effettuare rimesse di denaro a favore di chi abbia un C/C postale.

Per eseguire il versamento il versante deve compilare in tutte le sue parti, a macchina o a mano, purchè con inchiostro, il presente bollettino (indicando con chiarezza il numero e la intestazione del conto ricevente qualora già non vi siano impressi a stampa).

Per l'esatta indicazione del numero di C/C si consulti l'Elenco generale dei correntisti a disposizione del pubblico in ogni ufficio postale.

Non sono ammessi bollettini recanti cancellature, abrasioni o correzioni.

A tergo dei certificati di allibramento, i versanti possono scrivere brevi comunicazioni all'indirizzo dei correntisti destinatari, cui i certificati anzidetti sono spediti a cura dell'Ufficio conti correnti rispettivo.

Il correntista ha facoltà di stampare per proprio conto bollettini di versamento, previa autorizzazione da parte dei rispettivi Uffici dei conti correnti postali.

Fatevi Correntisti Postali!

Potrete così usare per i Vosiri pagamenti e per le Vosire riscossioni il

POSTAGIRO

esente da tasse, evitando perdite di tempo agli sportelli degli Uffici Postali.

**IL MODO
PIU'
SEMPLICE
E
RAPIDO
PER
FARE
L'ABBONAMENTO**

Ritagliare il bollettino e fate il versamento sul c/c postale n. 3/43137 intestato ETL - Etas Periodici Tempo Libero via Visconti di Modrone, 38 20122 Milano.

ABBONATI: ecco, in dono, per i vostri acquisti la Discount Card

1976



Tutti gli abbonati ricevono, in massima parte con questo fascicolo, il tesserino sconto personale di Radio Elettronica qui accanto fotografato: esso dà diritto appunto a ricevere sconti in diversi negozi in tutta Italia. Segnaliamo qui di seguito gli indirizzi di quelle Ditte che hanno aderito all'iniziativa: periodicamente, nei limiti delle esigenze redazionali, pubblicheremo i nuovi nominativi che ci perverranno, le eventuali variazioni, quelle precisazioni che si renderanno necessarie. Ringraziamo a nome dei lettori tutti coloro che praticheranno sconti sulla vendita di materiale a presentazione della Discount Card 76 di Radio Elettronica.

I PRIMI INDIRIZZI

Ancona

Elettronica Professionale, Via XXIV Settembre, 14.

Bagnolo in Piano (Reggio Emilia)

CTE, Via Valli, 16.

Bologna

Vecchiotti, Via Battistelli, 6/C.

Bolzano

START « T » di Angelo Valer, Viale Europa, 28

Campobasso

Maglione Antonio, Piazza V. Emanuele, 13 (Grattacielo).

Catania

Casa mia, Corso Italia, 162.

Cosenza

Angotti Franco, Via Nicola Serra, 56/60.

Genova

E.L.I. Elettronica Ligure, Via Odero, 30.

Giarre (Catania)

C.A.R.E.T., Viale Libertà, 138/140

Gorizia

R.T.E. di Cabrini, Via Trieste, 101.

Gravina (Bari)

Strumenti e musica, Piazza Buoizzi, 25.

Iglesias (Cagliari)

Floris Raimondo, Via Don Minzoni, 22/24.

Milano

Buscemi, Corso Magenta, 27.

C.A.A.R.T. Elettronica, Via Dupré, 5.

Franchi Cesare, Via Padova, 72.

Lanzoni, Via Comelico, 10.

Marcucci, Via Bronzetti, 37.

Modena

Elettronica Bianchini, Via De Bonomini, 75 - Via S. Martino, 39.

Napoli

Piccolo Antonio, Via P.S. Mancini, 23/27.

Padova

Vanotti, Via Roma, 49 - Via delle Piazze, 34.

Palermo

M.M.P. Electronics, Via Simone Corleo, 6.

Pescara

Testa, Via Milano, 12/14/16.

Potenza

Pergola, Via Pretoria, 296/298.

Roma

Elettronica Biscossi, Via Ostiense, 166.

Musicarte, Via F. Massimo, 55/57.

Radio Argentina, Via Torre Argentina, 47.

Santa Giusta (Cagliari)

Mulas Antonio, Via Giovanni XXIII.

Settimo Torinese (Torino)

Aggio Umberto, Via Aragno, 1 - Piazza S. Pietro 9.

Siena

Bianchi Enzo, Via Montanini, 105.

Taranto

RA.TV.EL., Via Dante, 241 - Via Mazzini, 136.

Elettronica Piepoli, Via Oberdan, 128 - Via Temenide, 34/C.

Torino

Pinto G., Via S. Domenico, 44.

Morana Ottavio, Via Villar Focchiardo, 8.

Trento

START « T » di Angelo Valer, Via Tommaso Garr

Varese

Migliarina, Via Donizetti, 2.

Sistema

Gi

GANZERLI s.a.s.

Via Vialba, 70

20026 NOVATE
MILANESE (MI)

Tel. 3542274 - 3541768

DISTRIBUTORI :

ANCONA

C. DE DOMINICIS

BARI

O. BERNASCONI

BERGAMO

CORDANI F.III

BOLOGNA

G. VECCHIETTI

BOLOGNA

ELETTROCONTROLLI

BOLZANO

ELECTRONIA

BUSTO ARSIZIO

FERT s.a.s.

CATANIA

A. RENZI

CESENA

A. MAZZOTTI

COMO

FERT s.a.s.

COSENZA

F. ANGOTTI

CREMONA

TELCO

CROTONE (CZ)

L.E.R. s.n.c.

FIRENZE

PAOLETTI FERRERO

GENOVA

DE BERNARDI RADIO

LECCE

LA GRECA VINCENZO

LIVORNO

G.R. ELECTRONICS

MANTOVA

CALISTANI LUCIANO

MILANO

C. FRANCHI

MILANO

MELCHIONI S.p.A.

NAPOLI

TELERADIO PIRO di Vittorio

NAPOLI

TELERADIO PIRO di Gennaro

ORISTANO (S. GIUSTA)

A. MULAS

PADOVA

Ing. G. BALLARIN

PARMA

HOBBY CENTER

PESCARA

C. DE DOMINICIS

PIACENZA

BIELLA

PIEDIMONTE S. GERMANO (FR)

ELECTRONICA BIANCHI

ROMA

REFIT S.p.A.

S. DANIELE DEL FRIULI

D. FONTANINI

SONDRIO

FERT s.a.s.

TARANTO

ELECTRONICA RA.TV.EL.

TERNI

TELERADIO CENTRALE

TORINO

C.A.R.T.E.R.

TORTORETO LIDO

C. DE DOMINICIS

TRENTO

R. TAIUTI

TREVISO

RADIOMENEGHEL

TRIESTE

RADIO TRIESTE

VARESE

MIGLIERINA

VENEZIA

B. MAINARDI

VERONA

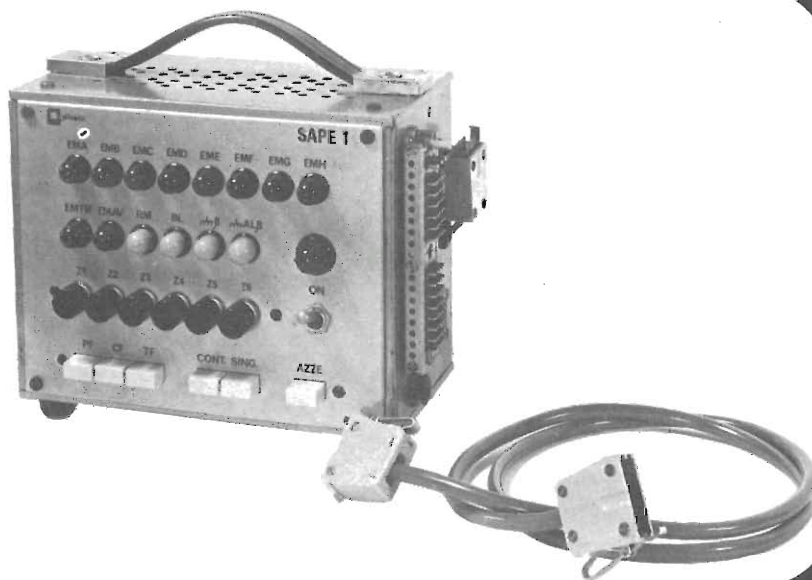
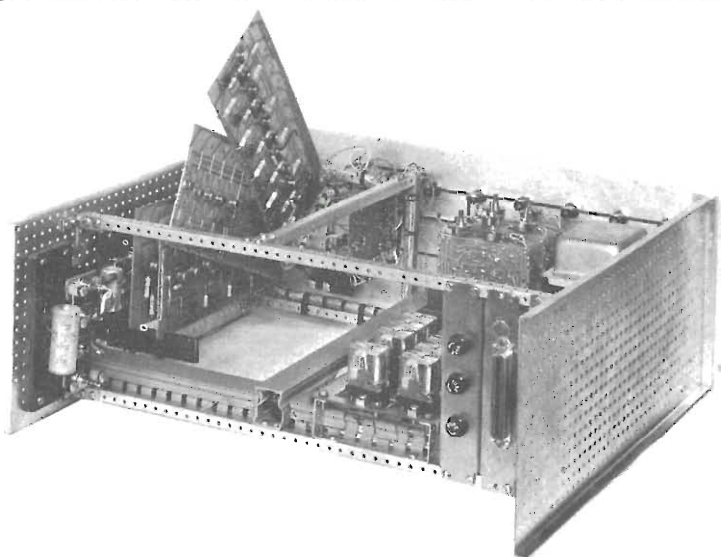
C. MAZZONI

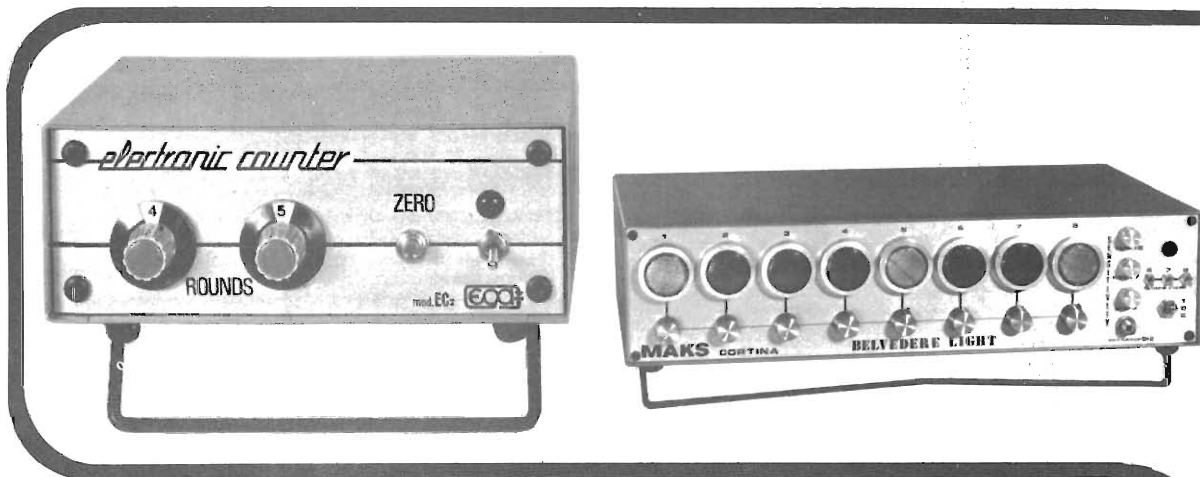
VICENZA

ADES

VOGHERA

FERT s.a.s.

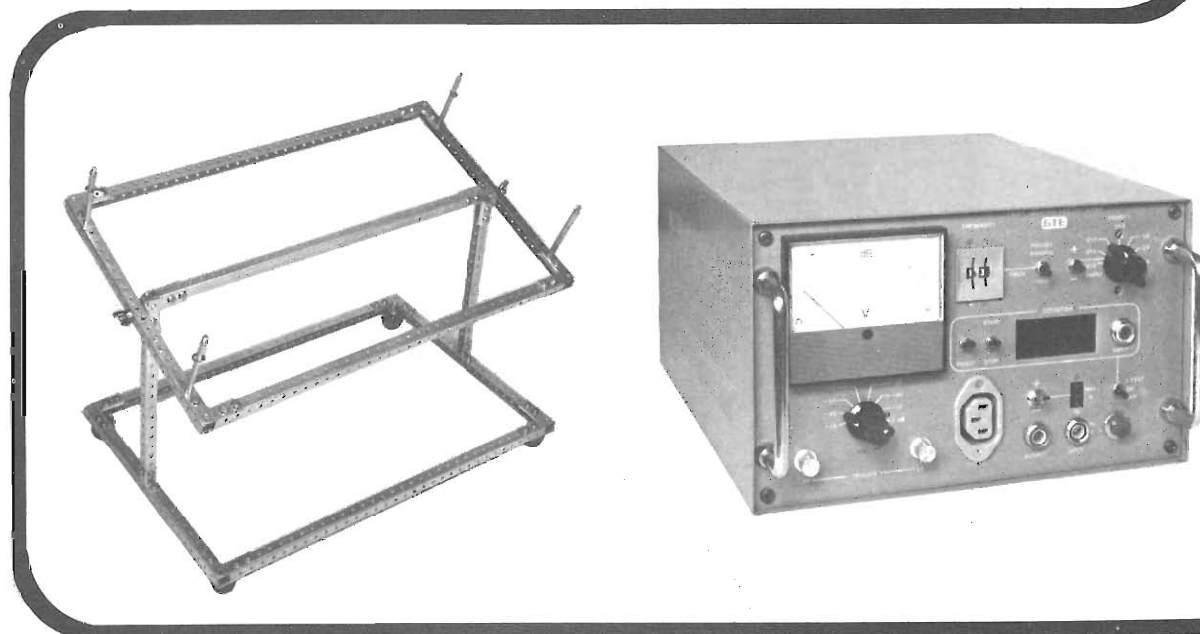




Nei precedenti numeri di questa rivista sono state illustrate tutte le Serie da tavolo dei contenitori Sistema Gi ed i relativi accessori.

In questo numero presentiamo una panoramica di realizzazioni fatte dall'industria o da laboratori professionali.

Come si nota dalle fotografie a caratterizzare il Sistema è l'uso del profilato e degli accessori all'interno dei nostri contenitori.



CONDENSATORI ELETTROLITICI

TIPO	LIRE
1 mF 12 V	60
1 mF 25 V	70
1 mF 50 V	100
2 mF 100 V	100
2,2 mF 16 V	60
2,2 mF 25 V	70
4,7 mF 12 V	60
4,7 mF 25 V	80
4,7 mF 50 V	100
8 mF 350 V	170
5 mF 350 V	160
10 mF 12 V	80
10 mF 25 V	80
10 mF 63 V	100
22 mF 16 V	70
22 mF 25 V	100
32 mF 16 V	70
32 mF 50 V	100
32 mF 350 V	330
32 + 32 mF 350 V	500
50 mF 12 V	80
50 mF 25 V	100
50 mF 50 V	150
50 mF 350 V	440
50 + 50 mF 350 V	700
100 mF 16 V	100
100 mF 25 V	120
100 mF 50 V	160
100 mF 350 V	700
100 + 100 mF 350 V	950
200 mF 12 V	120
200 mF 25 V	160
200 mF 50 V	220
220 mF 12 V	120
220 mF 25 V	160
250 mF 12 V	130
250 mF 25 V	160
250 mF 50 V	220
300 mF 16 V	140
320 mF 16 V	150
400 mF 25 V	200
470 mF 16 V	150
500 mF 12 V	150
500 mF 25 V	200
500 mF 50 V	300
640 mF 25 V	220
1000 mF 16 V	250
1000 mF 25 V	400
1000 mF 50 V	550
1000 mF 100 V	900
2000 mF 16 V	350
2000 mF 25 V	500
2000 mF 50 V	900
2000 mF 100 V	1500
2200 mF 63 V	1000
3000 mF 16 V	400
3000 mF 25 V	500
3000 mF 50 V	900
3000 mF 100 V	1800
4000 mF 25 V	800
4000 mF 50 V	1300
4700 mF 35 V	900
4700 mF 63 V	1400
5000 mF 40 V	950
5000 mF 50 V	1300
200 + 100 + 50 + 25 mF 300 V	1300

RADDRIZZATORI

TIPO	LIRE
B30-C250	220
B30-C300	300
B30-C400	300
B30-C750	350
B30-C1200	450
B40-C1000	400
B40-C2200/3200	800

ATTENZIONE:

Al fine di evitare disguidi nell'evasione degli ordini, si prega di scrivere in stampatello nome ed indirizzo del committente, città e C.A.P., in calce all'ordine.

Non si accettano ordinazioni inferiori a L. 4.000; escluse le spese di spedizione.

Richiedere qualsiasi materiale elettronico, anche se non pubblicato nella presente pagina.

CONSULTARE LE ALTRE RIVISTE SPECIALIZZATE Forniamo qualsiasi preventivo, dietro versamento anticipato di L. 1.000

B80-C7500	1600
B80-C1000	450
B80-C2200/3200	900
B120-C2200	1000
B80-C6500	1500
B80-C7000/9000	1800
B120-C7000	2000
B200 A 30 valanga controllata	6000
B200-C2200	1400
B400-C1500	650
B400-C2200	1500
B600-C2200	1800
B100-C5000	1500
B200-C5000	1500
B100-C10000	2800
B200-C20000	3000
B280-C4500	1800

REGOLATORI

E STABILIZZATORI	1,5 A	TIPO	LIRE
LM340K5	2600		
LM340K12	2600		
LM340K15	2600		
LM340K18	2600		
LM340K4	2600		
7805	2200		
7809	2200		
7812	2200		
7815	2200		
7818	2200		
7824	2200		

DISPLAY E LED

TIPO	LIRE
Led rossi	400
Led verdi	800
Led bianchi	800
Led gialli	800
FND70	2000
FND357	2200
FND500	3500
DL147	3800
DL707 (con schema)	2400

AMPLIFICATORI

TIPO	LIRE
Da 1,2 W a 9 V con SN7601	1600
Da 2 W a 9 V con TAA611B testina magnetica	2200
Da 4 W a 12 V con TAA611C testina magnetica	2800
Da 30 W 30/35 V	15000
Da 30+30 36/40 V con preamplificatore	34000
Da 5+5 V 24+24 completo di alimentatore escluso trasformatore	18000
6 W con preampl.	5500
6 W senza preampl.	4500
10+10 V 24+24 completo di alimentatore escluso trasformatore	18000
Alimentatore per amplificatore 30+30 W stabilizzato a 12 e 36 V	13000
5 V con preamplificatore con TBA641	2800
TIPO S C R	LIRE
1 A 100 V	600
1,5 A 100 V	700
1,5 A 200 V	800
2,2 A 200 V	900

COMPACT cassette C/60	L. 650
COMPACT cassette C/90	L. 900

ALIMENTATORI con protezione elettronica ancircuito regolabili: da 0 a 30 V e da 500 mA a 4,5 A	L.
da 6 a 30 V e da 500 mA a 2 A	L. 9.000
da 6 a 30 V e da 500 mA a 4,5 A	L. 12.000

ALIMENTATORI a 4 tensioni 6-7,5-9-12 V per man- gianastril mangliadischil, registratori, ecc.	L.
	L. 2.700

TESTINE di cancellazione e registrazione Lesa, Geloso, Castelli, Europhon la coppia	L.
	L. 2.800

TESTINE K 7 la coppia	L.
	L. 3.000

TESTINA STEREO 8	L.
	L. 7.000

TESTINA QUADRIFONICA	L.
	L. 13.000

MICROFONI K 7 e vari	L.
	L. 2.000

POTENZIOMETRI perno lungo 4 o 6 cm e vari	L.
	L. 250

POTENZIOMETRI con Interruttore	L.
	L. 300

POTENZIOMETRI micron senza interruttore	L.
	L. 250

POTENZIOMETRI micron con Interruttore radio	L.
	L. 300

POTENZIOMETRI micromignon con Interruttore	L.
	L. 180

TRASFORMATORI D'ALIMENTAZIONE

600 mA primario 220 V secondario 6 V o 7,5 V o 9 V o 12 V	L. 1.400
1 A primario 220 V secondario 9 e 13 V	L. 2.000
1 A primario 220 V secondario 12 V o 16 V o 23 V	L. 2.000
800 mA primario 220 V secondario 7,5+7,5 V	L. 1.500
2 A primario 220 V secondario 30 V o 36 V	L. 3.300
3 A primario 220 V secondario 12 V o 18 V o 24 V	L. 3.300
3 A primario 220 V secondario 12+12 V o 15+15 V	L. 3.300
4 A primario 220 V secondario 15+15 V o 24+24 V o 24 V	L. 7.000

INTEGRATI DIGITALI COSMOS

TIPO	LIRE	TIPO	LIRE	TIPO	LIRE
4000	330	4019	1300	4043	1800
4001	330	4020	2700	4045	800
4002	330	4021	2400	4049	800
4006	2800	4022	2000	4050	800
4007	300	4023	320	4051	1600
4008	1850	4024	1250	4052	1600
4009	1200	4025	320	4053	1600
4010	1200	4026	3600	4055	1600
4011	320	4027	1000	4066	1300
4012	320	4028	2000	4072	400
4013	800	4029	2600	4075	400
4014	2400	4030	1000	4082	400
4015	2400	4033	4100		
4016	800	4035	2400		
4017	2600	4040	2300		
4018	2300	4042	1300		

ALIMENTATORI

STABILIZZATI

TIPO LIRE

Da 2,5 A 12 V o

15 V o 18 V 4200

Da 2,5 A 24 V o

27 V o 38 V o

47 V 5000

UNIGIUNZIONI

TIPO LIRE

2N1671 3000

2N2160 1600

2N2646 700

2N2647 900

2N4870 700

2N4871 700

MPU131 800

ZENER

Da 400, mW 220

Da 1 W 300

Da 4 W 750

Da 10 W 1200

Aumento globale del 3% incluse le spese su tutta la merce

i prezzi indicati sono esclusi di IVA



**applicazioni elettroniche
trasformatori**

**25080 botticino
mattina (brescia)
via molinetto 20
☎ 030 / 2691426**

**Con pagamento in contrassegno le
spedizioni verranno gravate di:**

- L. 700 per pacchi fino a 1 Kg**
- L. 850 per pacchi fino a 3 Kg**
- L. 1000 per pacchi fino a 5 Kg**
- L. 1600 per pacchi fino a 10 Kg**
- L. 2000 per pacchi fino a 15 Kg**
- L. 2400 per pacchi fino a 20 Kg**

**Ai citati costi verranno aggiunte
L. 300 di diritto postale di contras-
segno.**

**Le spedizioni vengono di regola e-
vase entro 10 giorni dalla richiesta.**

**I prezzi sopra indicati non sono comp-
rensivi di IVA 12% - per pagamento
anticipato sconto 3%.**

**Trasformatori di alimentazione serie A
(1 solo secondario)**

0,6 W	0.6-0.7.5-0.9-0.12-0.16-0.24 V	L. 1.000
2 W	0.5-0.6-0.7.5-0.9-0.12-0.16-0.24 V	L. 1.300
4 W	0.5-0.6-0.7.5-0.9-0.12-0.16-0.24 V	L. 1.730
6 W	0.5-0.6-0.7.5-0.9-0.12-0.16-0.24 V	L. 2.020
10 W	0.5-0.6-0.7.5-0.9-0.12-0.16-0.24 V	L. 2.880
15 W	0.5-0.6-0.7.5-0.9-0.12-0.16-0.24 V	L. 3.320
25 W	0.5-0.6-0.7.5-0.9-0.12-0.16-0.24 V	L. 3.890
40 W	0.5-0.6-0.7.5-0.9-0.12-0.16-0.24 V	L. 5.040
60 W	0.6-0.12-0.24-0.36 V	L. 6.200
100 W	0.6-0.12-0.24-0.36-0.41-0.50 V	L. 7.920
150 W	0.6-0.12-0.24-0.36-0.41-0.50 V	L. 10.080
250 W	0.6-0.12-0.24-0.36-0.41-0.50 V	L. 12.960
400 W	0.6-0.12-0.24-0.36-0.41-0.50-0.60-0.70-0.80 V	L. 17.280
500 W	0.6-0.12-0.24-0.36-0.41-0.50-0.60-0.70-0.80 V	L. 20.160
1 Kw	0.300-0.400-0.500-0.600 V	L. 30.240
2 Kw	0.300-0.400-0.500-0.600 V	L. 42.000
3 Kw	0.300-0.400-0.500-0.600 V	L. 50.400

**Trasformatori di alimentazione serie B
(1 secondario a presa centrale)**

15 W	5.0.5-6.0.6-7.5.0.7.5-9.0.9.-12.0.12-16.0.16-24.0.24	L. 3.320
25 W	5.0.5-6.0.6-7.5.0.7.5-9.0.9.-12.0.12-16.0.16-24.0.24	L. 3.890
40 W	5.0.5-6.0.6-7.5.0.7.5-9.0.9.-12.0.12-16.0.16-24.0.24	L. 5.040
60 W	6.0.6-12.0.12-24.0.24-36.0.36	L. 6.200
100 W	6.0.6-12.0.12-24.0.24-36.0.36-41.0.41-50.0.50	L. 7.920
150 W	6.0.6-12.0.12-24.0.24-36.0.36-41.0.41-50.0.50	L. 10.080

250 W	6.0.6-12.0.12-24.0.24-36.0.36-41.0.41-50.0.50	L. 12.960
400 W	6.0.6-12.0.12-24.0.24-36.0.36-41.0.41-50.0.50-60.0.60-70.0.70-80.0.80	L. 17.280
500 W	6.0.6-12.0.12-24.0.24-36.0.36-41.0.41-50.0.50-60.0.60-70.0.70-80.0.80	L. 20.160
1 Kw	300.0.300-400.0.400-500.0.500-600.0.600	L. 30.240
2 Kw	300.0.300-400.0.400-500.0.500-600.0.600	L. 42.000
3 Kw	300.0.300-400.0.400-500.0.500-600.0.600	L. 50.400

**Trasformatori di alimentazione serie C
(secondario a prese in serie)**

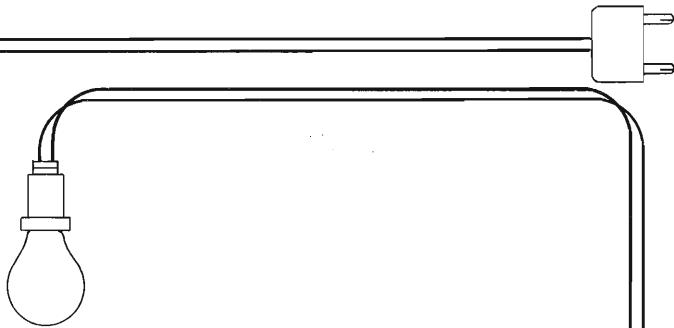
2 W	0.6.7.5.9.12 V	L. 1.370
4 W	0.6.7.5.9.12 V	L. 1.800
6 W	0.6.7.5.9.12 V	L. 2.150
10 W	0.5.6.7.5.9.12 V	L. 3.030
15 W	0.5.6.7.5.9.12.24 V	L. 3.390
25 W	0.6.7.5.9.12.24 V	L. 3.960
40 W	0.6.12.24.36.41 V	L. 5.120
60 W	0.6.12.24.36.41 V	L. 6.270
100 W	0.6.12.24.36.41.50 V	L. 8.000
150 W	0.6.12.24.36.41.50 V	L. 11.160
250 W	0.6.12.24.36.41.50.60 V	L. 13.110
400 W	0.6.12.24.36.41.50.60.70 V	L. 17.570
500 W	0.6.12.24.36.41.50.60.70.80 V	L. 20.450
1 Kw	0.300.400.500.600 V	L. 31.760
2 Kw	0.300.400.500.600 V	L. 44.100
3 Kw	0.300.400.500.600 V	L. 52.920

Trasformatori di rete

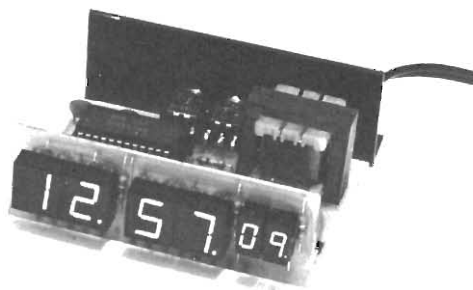
500 W	Prim. 200.210.220.230.240 V Sec. 220 V	L. 22.500
1 Kw	Prim. 200.210.220.230.240 V Sec. 220 V	L. 34.940
2 Kw	Prim. 200.210.220.230.240 V Sec. 220 V	L. 48.510
3 Kw	Prim. 200.210.220.230.240 V Sec. 220 V	L. 58.220

elettromeccanica
ricci

21040 cislago (va)
via palestro 93
telefono (02) 9630511
c.c.i.a.a. varese 126490



orologio digitale



versioni:

1 orologio digitale 6 cifre con FND 70

2 orologio digitale 6 cifre con 4 FND 500 e 2 FND 70

integrato nelle due versioni 5314
alimentazione 220 V 50Hz
contenitore in alluminio anodizzato

versione 1 scatola montaggio £ 26.000

versione 1 montato £ 28.000

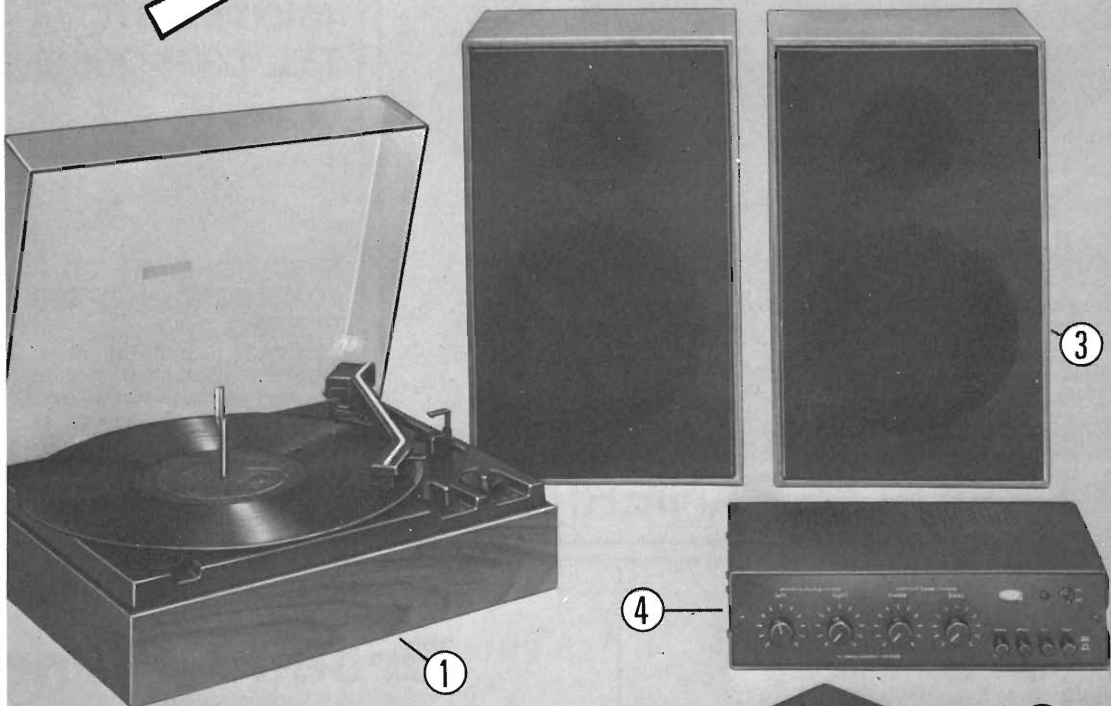
versione 2 scatola montaggio £ 29.000

versione 2 montato £ 31.000

per quantitativi preventivi a richiesta
pagamento: contrassegno
spese spedizione a carico del committente.

NUOVA

combinazione stereo 10+10w



1 CAMBIADISCHI «B.S.R.» MOD. C 123

Velocità: 16-33-45-78 giri/min.
Pressione d'appoggio
regolabile
Completo di cartuccia,
base in legno e coperchio
in plexiglass.
Dimensioni: 350x290x135
RA/0311-00

3 DIFFUSORI ACUSTICI HI-FI GBC

Potenza nominale: 20W
Impedenza: 8 ohm
Altoparlanti impiegati:
1 woofer diametro 210 mm
1 tweeter diametro 100 mm
Mobile in noce, tela nera
Dimensioni: 390x235x180
AD/0720-00

2 SINTONIZZATORE STEREO HI-FI AMTRONCRAFT

Gamma di freq.: 88-108MHz
Sensibilità: 1,5 μ V (s/n 30dB)
Distorsione: 0,5 %
Separazione: 30 dB (a 1 kHz)
Risposta in freq.: 25-20000Hz
Mobile in alluminio nero.
Dimensioni: 260x150x78
SM/1541-07

4 AMPLIFICATORE STEREO HI-FI AMTRONCRAFT

Potenza musicale: 10+10W
Potenza continua: 5+5W
Impedenza: 4+8 ohm
Risposta in freq.: 40-20000Hz
Sensibilità ingressi: 250mV
Mobile in alluminio nero
Dimensioni: 260x150x78
SM/1535-07

€ 175'000 (I.V.A. inclusa)

in vendita presso tutte le sedi G.B.C.

PREAMPLIFICATORE

D'ANTENNA

per la frequenza
dei 27 MHz-CB

NEW



OFFERTA
LANCIO

Modello
800 Fet

L. 24.900

IL PREAMPLIFICATORE
CHE VI FARA' SCOPRIRE
IL SECONDO VOLTO DELLA
CB: I PAESI STRANIERI!!!

VI-EL

VIRGILIANA
ELETTRONICA
C.P. 34
46100 MANTOVA
TEL. 0376/25616

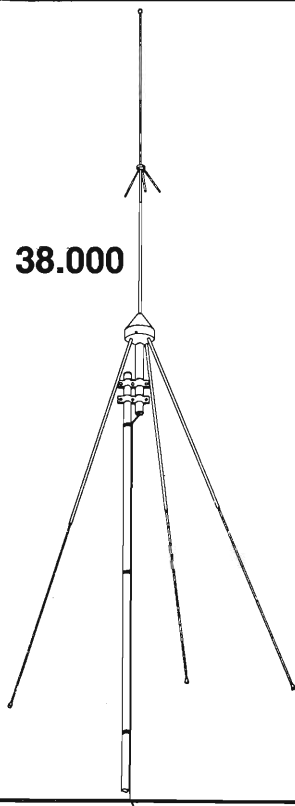
SPEDIZIONE: IN CON-
TRASSEGNO + SPESE
POSTALI.

La ditta si riserva il diritto di
apportare qualunque modifi-
ca ritenuta necessaria. Per-
ciò eventuali variazioni di
componenti e valori non po-
tranno dar luogo ad alcuna
contestazione.

CARATTERISTICHE:

- Alimentazione: 9 - 14 Volt 10 mA
- Frequenza: 26 - 28 MHz
- Guadagno: 20 dB
- Rumore di fondo: trascurabile
- Commutazione automatica per l'esclusione del preamplificatore al passaggio in trasmissione
- Potenza massima in input: 10 Watt R.F. (lato ricetras.)
- Minima potenza in input perché la commutazione automatica entri in funzione: 1,5 Watt
- Protetto contro le inversioni di polarità
- Protetto contro la tensione elettrostatica d'antenna
- Inclusion e esclusione del preamplificatore a mezzo interruttore e con controllo visivo a lead
- Componenti attivi: 2 FET
- Dimensioni: mm 40 x 62 x 110
- Peso: gr 300
- Temperatura di funzionamento: -10 + 40 gradi
- Negativo a massa.

L. 38.000



Antenne professionali

Ground-Plane "LARA,"

Mod. « L. R. » C. B. 27 Mhz

Antenna in 1/4 d'onda per stazione fissa di tipo omnidirezionale avente un ridotto angolo di irradiazione per collegamenti di superficie.

Caratteristiche:

Guadagno 5,5 db

S.W.R. 1,5 : 1 o meno

Radiazione omnidirezionale

Impedenza caratteristica 52 ohm

Massima potenza applicabile 1,5 Kw

Polarizzazione verticale

Presa per cavo coax tipo SO-239 per PL259

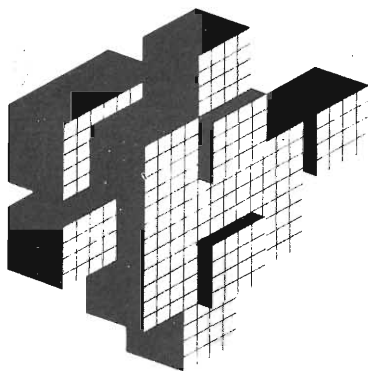
Resistenza al vento superiore ai 120 Km/H

Lunghezza stilo mt. 2,55

Lunghezza radiali mt. 2,71

Diametro supporto 1" (mm. 33,7)

Peso Kg. 1,6 circa



PLAY KITS

INTERNATIONAL S. N. C.

via Valli, 16 - 42011 BAGNOLO IN PIANO (RE)
Telefono (0522) - 61 397

ELENCO RIVENDITORI AUTORIZZATI

PIEMONTE

IMER ELETTRONICA - Via Saluzzo 11/B - 10126 Torino
TELSTAR - Via Gioberti 37 - 10128 Torino
FARTOM - Via Filadelfia 167 - 10137 Torino
BRONDOLO - Via Massari 205 - 10148 Torino
AGGIO UMBERTO - P.za S. Pietro 9 - 10036 Settimo
Torinese
ARNALDO DESTRO - Via Galimberti 26 - 10061 Biella
ELETTRONICA del dott. BENSO - Via Negrelli 18/30 -
12100 Cuneo
GOTTA GIOVANNI - Via V. Emanuele 62 - 12042 Brà
L'ELETTRICA di C. & C. - Via S. Giovanni Bosco 22 -
14100 Asti
BRUNI E SPIRITO - C.so Lamarmora 55 - 15100 Ales-
sandrìa
GUGLIELMINETTI G. FRANCO - Via T. Speri 9 - 28026
Omegna
POSSESSI IALEGGIO - Via Galletti 46 - 28037 Domo-
dossola
CEM di MASELLA G. - Via Milano 32 - 28041 Arona
BERGAMINI ISIDORO - Via Dante 13 - 28100 Novara
VALLE D'AOSTA
LANZINI RENATO - Via Chambery 104 - 11100 Aosta
LIGURIA
ECHO ELECTRONICS - Via Brigata Liguria 78/80r -
16121 Genova
ELETTRONICA VART - Via Cantore 193/R - 16149 Ge-
nova Sampierdarena
SARZANA ELETTRONICA VART - Via Cisa Nord 142 -
19038 Sarzana

TRENTINO

EL DOM - Via del Suffragio 10 - 38100 Trento

LOMBARDIA

SAET INTERNATIONAL - Via Lazzaretto 7 - 20124 Mi-
lano
FRANCHI CESARE - Via Padova 72 - 20131 Milano
L.E.M. - Via Digione 3 - 20144 Milano
AZ COMP. ELETTRONICI - Via Varesina 205 - 20156
Milano
F.Lli MORERIO - Via Italia 29 - 20052 Monza
MIGLIERINA GABRIELE - Via Donizetti 2 - 21100 Varese
CART - Via Napoleone 6/8 - 22100 Como
CORDANI - Via dei Caniana - 24100 Bergamo
PHAMAR - Via S. M. Croc. di Rosa 78 - 25100 Brescia
CORTEM - P.za Repubblica 24/25 - 25100 Brescia
TELCO di ZAMBIASI - P.za Marconi 2/A - 26100 Cre-
mona
STANISCI FRANCO - Via Bernardino da Feltrè 37 -
27100 Pavia
ELETTRONICA sas - V.le Risorgimento 69 - 46100 Man-
tova
FRIULI
MOFERT di MORVILE e FEULA - V.le Europa Unità 41 -
33100 Udine
FONTANINI DINO - Via Umberto I, 3 - 33038 S. Da-
niele d. F.
LA VIP - Via Tolmezzo 43 - 33054 Lignano Sabbiadoro
EMPORIO ELETTRONICO - Via Molinari 53 - 33170
Pordenone
R.T.E. di CABRINI - Via Trieste 101 - 34170 Gorizia

VENETO

G.A. ELETTRONICA - C.so del Popolo 9 - 45100 Rovigo
RADIOMENEGHEL - Via IV Novembre 12 - 31100 Treviso
ELCO ELETTRONICA - Via Barca II 66 - 31030 Colfosco
CENTRO DELL'AUTORADIO di FINOTTI - Via Col Gal-
liano 23 - 37100 Verona
FANTON ELETTRONICA - via Venezia, 106 - 35100 Padova
EMILIA ROMAGNA
VECCHIETTI GIANNI - via L. Battistelli, 6/c - 40122 Bologna
CEM di Guerra e Vandi - via Pertile, 1 - 47037 Rimini
RADIOFORNITURE di NATALI & C. - Via Ranzani 13/2 -
40127 Bologna
ELETTRONICA BIANCHINI - Via De Bonomini 75 -
41100 Modena
BELLINI SILVANO - Via Matteotti 164 - 41049 Sassuolo
ELEKTRONICS COMPONENTS - Via Matteotti 127 -
41049 Sassuolo
SACCHINI LUCIANO - Via Fornaciari 3/A - 42100 Reg-
gio Emilia
COMP. ELETTRONICI di FERRETTI - Via Bodoni 1 -
42100 Reggio Emilia
S.P. di FERRARI WILMA - Via Gramsci 28 - 42045 Luz-
zara
E.R.C. di CIVILI ANGELO - Via S. Ambrogio 33 - 29100
Piacenza

TOSCANA

PAOLETTI - Via il Prato 40R - 50123 Firenze
VIERI CARLA - Via V. Veneto 38 - 52100 Arezzo
FATAI PAOLO - Via Fonte Moschetta 46 - 52025 Mon-
tevarchi
DE FRANCHI ITALO - P.za Gramsci 3 - 54011 Aulla
CASA DELLA RADIO di DOMENICI - Via V. Veneto 38 -
55100 Lucca
CENTRO CB di RATTI ANGELO - Via Aurelia Sud 81 -
55049 Viareggio
ELETTRONICA CALO' - P.za Dante 8 - 56100 Pisa
BOCCARDI P. LUIGI - P.za Repubblica 66 - 57100 Li-
vorno
GIUNTOLI MARIO - Via Aurelia 254 - 57013 Rosignano
Solway
TELEMARKET di CASTELLANI - Via Ginori 35/37 -
58100 Grosseto
GR ELECTRONICS - via Roma, 116 - 57100 Livorno
BARTALUCCI GABRIELLA - via Michelangelo, 6/8 - 57025 Piombino
ALESSI PAOLO - via Lungomare Marconi, 312 - 57025 Piombino

UMBRIA

STEFANONI - Via Colombo 3 - 05100 Terni

MARCHE

ELETTRONICA PROF. di DI PROSPERO - Via XXIX Set-
tembre 8bc - 60100 Ancona
MORGANTI - Via Lanza 5 - 61100 Pesaro
FERT ELETTRONICA - via Decio Raggi, 17/19 - 61100 Pesaro
BORGOGELLI LORENZO - piazza Costa, 11 - 61032 Fano

LAZIO

PORTA FILIPPINA - Via Mura Portuensi 8 - 00153 Roma
DEL GATTO SPARTACO - Via Casilina 514 - 00177 Roma
ELETTRONICA BISCOSSI - Via della Giuliana 107 -
00195 Roma
MANCINI - Via Cattaneo 68 - 00048 Nettuno
ELETTRONICA BIANCHI - Via G. Mameli 6 - 03030 Pie-
dimonte S. Ger.
AQUILI ELETTRONICA - via dei Pioppi, 54 - 00172 Roma

ABRUZZI

AZ di GIGLI - Via Spaventa 45 - 65100 Pescara
ELETTRONICA TE.RA.MO. - C.so de Michetti - G. Ber-
gam. - 64100 Teramo

MOLISE

MAGLIONE ANTONIO - P.za V. Emanuele 13 - 86100
Campobasso
MILIACCIO SALVATORE - C.so Risorgimento 50 -
86170 Isernia
F.LLI SCRASCIA - C.so Umberto I, 53 - 86039 Termoli

CAMPANIA

TELEMICRON - C.so Garibaldi 180 - 80133 Napoli
TELEPRODOTTI - vico Tutti i Santi, 1/3 - 80141 Napoli
PUGLIA
MARASCIULLO VITO - Via Umberto 29 - 70043 Monopoli
RADIO SONORA di MONACHESE - C.so Cairoli 11 -
71100 Foggia
BOTTICELLI GUIDO - Via Dante 8 - 71023 Bevino
RADIOPRODOTTI di MICELI - Via C. Colombo 15 -
72100 Brindisi
LA GRECA VINCENZO - V.le Japigia 20/22 - 73100
Lecce

Calabria

C.F.C. - Via Mazzini 47 - 73024 Maglie
ELETTRONIC MARKET PACARD - Via Pupino 19/B - 74100
Taranto
ELETTRONICA PIEPOLI - Via Oberdan 128 - 74100 Ta-
ranto

CALABRIA

ANGOTTI FRANCO - Via N. Serra 56/60 - 87100 Cosenza
ELETTRONICA TERESA - Via XX Settembre - 88100
Catanzaro
GRECO BIAGIO - via Cappuccini, 57 - 88074 Crotone
RETE di Molinari - via Marvasi, 53 - 89100 Reggio Calabria
LER di Crugliano - via Manna, 28/30 - 88074 Crotone

SICILIA

MMP ELECTRONIC - Via Dimone Corleo 6/A - 90139
Palermo
TROVATO LEOPOLDO - P.za M. Buonarroti 106 - 95126
Catania
A.E.D. - Via A. Mario 24 - 95129 Catania
CARET di RIGAGLIA - V.le Libertà 138 - 95014 Giarre
MOSCUZZA FRANCESCO - C.so Umberto 46 - 96100
Siracusa
CANNIZZARO GIUSEPPE - Via V. Veneto 60 - 97015
Modica
EDISON RADIO CARUSO - via Garibaldi, 80 - 98100 Messina
CENTRO ELETTRONICA CARUSO - via Marsala, 85 - 91100 Trapani
CALANDRA LAURA - via Empedocle, 81 - 92100 Agrigento
A.E.D. - Via A. Mario, 24 - 95129 Catania

SARDEGNA

FUSARO VITO - Via Monti 35 - 09100 Cagliari
COCCO LUCIANO - Via P. Cavarro 30 - 09100 Cagliari

NovoTest

2

NUOVA SERIE TECNICAMENTE MIGLIORATO PRESTAZIONI MAGGIORATE PREZZO INVARIATO

BREVETTATO

Classe 1,5 c.c. 2,5 c.a.

FUSIBILE DI PROTEZIONE
GALVANOMETRO A NUCLEO MAGNETICO
21 PORTATE IN PIU' DEL MOD TS 140

Mod. TS 141 20.000 ohm/V in c.c. e 4.000 ohm/V in c.a.
10 CAMPI DI MISURA 71 PORTATE

- VOLT C.C.** 15 portate: 100 mV - 200 mV - 1 V - 2 V - 3 V - 6 V - 10 V - 20 V - 30 V - 60 V - 100 V - 200 V - 300 V - 600 V - 1000 V
- VOLT C.A.** 11 portate: 1,5 V - 15 V - 30 V - 50 V - 100 V - 150 V - 300 V - 500 V - 1000 V - 1500 V - 2500 V
- AMP. C.C.** 12 portate: 50 μ A - 100 μ A - 0,5 mA - 1 mA - 5 mA - 10 mA - 50 mA - 100 mA - 500 mA - 1 A - 5 A - 10 A
- AMP. C.A.** 4 portate: 250 μ A - 50 mA - 500 mA - 5 A
- OHMS** 6 portate: $\Omega \times 0,1 - \Omega \times 1 - \Omega \times 10 - \Omega \times 100 - \Omega \times 1 K - \Omega \times 10 K$
- REATTANZA** 1 portata: da 0 a 10 M Ω
- FREQUENZA** 1 portata: da 0 a 50 Hz - da 0 a 500 Hz (condens. ester.)
- VOLT USCITA** 11 portate: 1,5 V (condens. ester.) - 15 V - 30 V - 50 V - 100 V - 150 V - 300 V - 500 V - 1000 V - 1500 V - 2500 V
- DECIBEL** 6 portate: da -10 dB a +70 dB
- CAPACITA'** 4 portate: da 0 a 0,5 μ F (aliment. rete) da 0 a 50 μ F - da 0 a 500 μ F da 0 a 5000 μ F (aliment. batteria)

Mod. TS 161 40.000 ohm/V in c.c. e 4.000 ohm/V in c.a.
10 CAMPI DI MISURA 69 PORTATE

- VOLT C.C.** 15 portate: 150 mV - 300 mV - 1 V - 1,5 V - 2 V - 3 V - 5 V - 10 V - 30 V - 50 V - 60 V - 100 V - 250 V - 500 V - 1000 V
- VOLT C.A.** 10 portate: 1,5 V - 15 V - 30 V - 50 V - 100 V - 300 V - 500 V - 600 V - 1000 V - 2500 V
- AMP. C.C.** 13 portate: 25 μ A - 50 μ A - 100 μ A - 0,5 mA - 1 mA - 5 mA - 10 mA - 50 mA - 100 mA - 500 mA - 1 A - 5 A - 10 A
- AMP. C.A.** 4 portate: 250 μ A - 50 mA - 500 mA - 5 A
- OHMS** 6 portate: $\Omega \times 0,1 - \Omega \times 1 - \Omega \times 10 - \Omega \times 100 - \Omega \times 1 K - \Omega \times 10 K$
- REATTANZA** 1 portata: da 0 a 10 M Ω
- FREQUENZA** 1 portata: da 0 a 50 Hz - da 0 a 500 Hz (condens. ester.)
- VOLT USCITA** 10 portate: 1,5 V (condens. ester.) - 15 V - 30 V - 50 V - 100 V - 300 V - 500 V - 600 V - 1000 V - 2500 V
- DECIBEL** 5 portate: da -10 dB a +70 dB
- CAPACITA'** 4 portate: da 0 a 0,5 μ F (aliment. rete) da 0 a 50 μ F - da 0 a 500 μ F da 0 a 5000 μ F (alim. batteria)

MISURE DI INGOMBRO

mm. 150 x 110 x 46
sviluppo scala mm 115 peso gr. 600

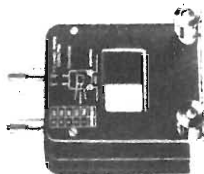


Cassinelli & C.

20151 Milano ■ Via Gradisca, 4 ■ Telefoni 30.52.41 / 30.52.47 / 30.80.783

una grande scala in un piccolo tester

ACCESSORI FORNITI A RICHIESTA



RIDUTTORE PER CORRENTE ALTERNATA

Mod. TA6/N
portata 25 A - 50 A - 100 A - 200 A



DERIVATORE PER CORRENTE CONTINUA Mod. SH/150 portata 150 A Mod. SH/30 portata 30 A



PUNTALE ALTA TENSIONE

Mod. VC5 portata 25.000 Vc.c.



CELLULA FOTOELETTRICA

Mod. L1/N campo di misura da 0 a 20.000 LUX



TERMOMETRO A CONTATTO

Mod. T1/N campo di misura da -25° + 250°

DEPOSITI IN ITALIA:

AGROPOLI (Salerno) - Chiari e Arcuri

Via De Gasperi, 56

BARI - Biagio Grimaldi

Via De Laurentis, 23

BOLOGNA - P.I. Sibani Attilio

Via Zanardi, 2/10

CATANIA - Elettro Sicula

Via Cadamosto, 18

FALCONARA M. - Carlo Giongo

Via G. Leopardi, 12

FIRENZE - Dr. Alberto Tiranti

Via Frà Bartolomeo, 38

GENOVA - P.I. Conte Luigi

Via P. Salvago, 18

NAPOLI - Umberto Boccadoro

Via E. Nicolardi, 1

PADOVA-RONCAGLIA - Alberto Righetti

Via Marconi, 165

PESCARA - GE-COM

Via Arrone, 5

ROMA - Dr. Carlo Riccardi

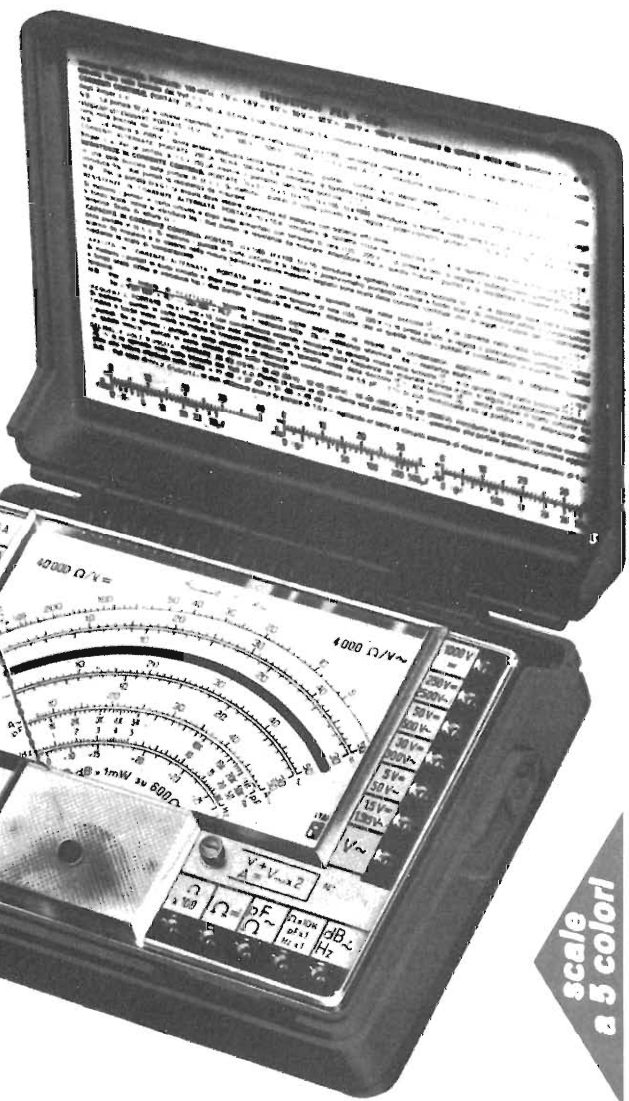
Via Amatrice, 15

TORINO - Rodolfo e Dr. Bruno Pomè

C.so Duca degli Abruzzi, 58 bis

IN VENDITA PRESSO TUTTI I MAGAZZINI DI MATERIALE ELETTRICO E RADIO TV

scale a 5 colori



Una buona occasione per divertirsi risparmiando

"SCIENTIFIC"

calcolatrice kit Sinclair



Un'originale calcolatrice scientifica in scatola di montaggio

Esegue calcoli logaritmici, trigonometrici e notazioni scientifiche con oltre 200 gamme di decadi che si trovano solo in calcolatori di costo decisamente superiore.

Questa calcolatrice vi farà dimenticare il regolo calcolatore e le tavole logaritmiche.

Con le funzioni disponibili sulla tastiera della Scientific, si possono eseguire i seguenti calcoli:

**seno, arcoseno,
coseno, arcocoseno,
tangente,
arcotangente,
radici quadrate,
potenze,
logaritmi ed
antilogaritmi
in base 10**

oltre, naturalmente, alle quattro operazioni fondamentali.

L'attrezzatura necessaria per il montaggio, si riduce ad un paio di forbici, stagno e naturalmente un saldatore, si consiglia il saldatore ERSA Multitip adatto per piccole saldature di precisione. che ha il n° di cod. G.B.C. LU/3640-00

Componenti del kit:

- 1) bobina
- 2) integrato L Si
- 3) integrati d'interfaccia
- 4) custodia in materiale antiurto
- 5) pannello tastiera, tasti, lamine di contatto, display montato
- 6) circuito stampato
- 7) bustina contenente altri componenti elettronici (diodi, resistenze, condensatori, ecc.) e i clips ferma-batterie.
- 8) custodia in panno
- 9) libretto d'istruzioni per il montaggio
- 10) manuale d'istruzioni per il funzionamento

Scatola di montaggio Sinclair "Scientific"



● 12 funzioni sulla semplice tastiera

Logaritmi in base 10, funzioni trigonometriche e loro inversi; tutti i calcoli vengono eseguiti con operazioni di estrema semplicità, come fosse un normale calcolo aritmetico.

● Notazione scientifica

Il display visualizza la mantissa con 5 digitali e l'esponente con 2 digitali, con segno positivo o negativo

● 200 gamme di decadi, che vanno da 10^{99} a 10^{-99}

● Logica polacca inversa

possono essere eseguiti calcoli a catena senza dover premere, in continuazione il tasto =

● La durata delle batterie è di 25 ore circa

4 pile al manganese forniscono un'autonomia necessaria

● Veramente tascabile

Dimensioni di mm 17x50x110, peso 110 g.

Le scatole di montaggio delle calcolatrici scientifiche

Sinclair

sono in vendita presso le sedi G.B.C. codice SM/7000-00

£ 29.900



AZ P2

Microamplificatore con TAA 611B
 — Alimentazione 6 - 12 V/85
 — 120 mA
 — Pu efficace 0,7 ÷ 1,5 W
 su 4 ÷ 8 Ohm
 — Dimensioni 40 x 40 x 25 mm
 Kit L. 3.000
 Premontato L. 3.500



AZ P5

Miniamplicatore con TBA 800
 — Alimentazione 6 ÷ 24V/70
 — 300 mA
 — Pu efficace 0,35 ÷ 4 W
 su 8 ÷ 16 KOhm
 — Dimensioni 50 x 50 x 25 mm
 Kit L. 3.500
 Premontato L. 4.000

KITS



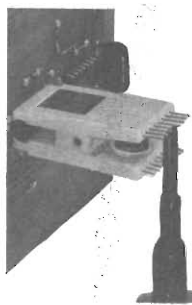
AZ IBS INDICATORE DI BILANCIAMENTO STEREO AUTOPROTETTO

Utile per il bilanciamento di
 amplificatori di potenza da 2 W
 a 100 W R.M.S. mediante
 regolazione interna.
 Dimensioni 40 x 20 x 55
 Kit L. 3.000
 Premontato L. 3.500

I kits vengono forniti completi di circuito stampato **Forato e Serigrafato**, componenti vari e accessori, schemi elettrici e di cablaggio, istruzioni per il montaggio e l'uso.

PINZA PROVA CIRCUITI INTEGRATI

Permette un facile accesso ad ogni piedino. Risolve i problemi di prova con ogni tipo di sonda. Evita il pericolo di danneggiamento degli integrati.



Modello	Lire
TC- 8	9.600
TC-14	5.940
TC-16	6.220
TC-16 LSI	11.720
TC-18	13.070
TC-20	15.130
TC-22	15.130
TC-24	18.100
TC-28	19.940
TC-36	26.050
TC-40	27.450

AZ MM 1 METRONOMO MUSICALE con 555

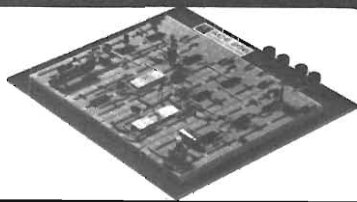


Regolazione continua del tempo di battuta da 40 (Grave) a 210 (Prestissimo)
 Indicazione acustica e a Led.
 Alimentazione 6 ÷ 12 v / 25 mA max
 Kit L. 6.000 Montato L. 7.500

MICROSCOPIA Microspia a modulazione di frequenza con gamma di emissione da 80 ÷ 110 Mz. L'eccellente rendimento e la lunga autonomia, con le ridottissime dimensioni fanno in modo che se nascosto opportunamente può captare e trasmettere qualsiasi suono o voce. L. 7.000

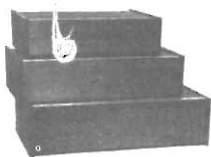


PIASTRE PROTOTIPI



La soluzione americana per una rapida realizzazione di prototipi. Di facile e comodo uso, garantisce una sicurezza di contatto eccezionale, capacità di 5 nodi circuitali in linea, facile inserimento di qualsiasi componente, R, C, L, circuiti integrati, transistor ecc. Recupero totale dei componenti. Ampia gamma di prestazioni: da 728 a 3.648 punti di connessione a seconda del tipo, con capacità da 8 a 36 integrati 14 pin. Maggiori dettagli su richiesta.

Tipo	Punti	C.I.	Lire
200 K	728	8	27.450
208	872	8	37.800
201 K	1032	12	32.600
212	1024	12	45.650
218	1760	18	61.350
227	2712	27	78.400
236	3648	36	104.500



Contenitori in legno con chassis autoportante in trafilato di alluminio. Si presta a montaggi elettronici di qualsiasi tipo.

- BS1** - Dimensione mobile mm 345x90x220
 Dimensione chassis mm 330x80x210 L. 9.000
- BS2** - Dimensione mobile mm 410x105x220
 Dimensione chassis mm 393x95x210 L. 10.500
- BS3** - Dimensione mobile mm 456x120x220
 Dimensione chassis mm 440x110x210 L. 12.000

Sono disponibili contenitori metallici di vario formato. Richiedere formato.

I prezzi non comprendono l'I.V.A.

E' disponibile su richiesta il catalogo generale e il listino prezzi di tutti i materiali a magazzino. Spedizioni in contrassegno. Spese di trasporto a carico del destinatario.

**AZ
 VIA VARESINA 205
 TEL. 3086931 MILANO**

NOVITA'

AZ C3

Indicatore di carica accumulatore auto. Visualizza in ogni istante lo stato della batteria dell'auto, con 3 indicazioni; Led verde: tutto bene, Led giallo: attenzione, Led rosso: Pericolo. Alimentazione: 12 V/30 mA Kit L. 4.000 montato L. 5.000.



TIPO	377	378
Potenza	2+2 W	4+4 W
V. alimentaz.	12-24 V	16-30 V
I alim.	Max 500 Ma	Max 700 Ma
ZC	8-16Ω	8-16 Ω
Kit L.	7.000	7.500
Montato L.	8.000	8.500

Specificare nell'ordine il tipo es. AZ PS 378



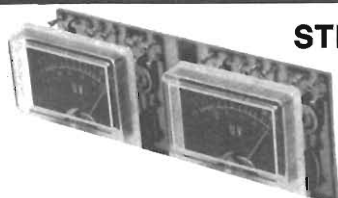
AZPS

Amplificatori stereo integrati
Dimensioni: 65 x 65 x 35

Radiatori - Cavi RG8, RG58 - R, L, C - trimmer, potenziometri, manopola. Altoparlanti HI-FI - Transistor - Darlington - TTL, MOS, ECL, Connettori ecc. Richiedete il catalogo-listino.

AZ-VUS

indicatore d'uscita Amplificato



STEREO

Progettato per l'uso quale indicatore di tensione d'uscita per preamplificatori. Alta fedeltà può essere ottimamente utilizzato come VU meter per amplificatori di potenza sensibilità, per la max deviazione, da 550 mw eff a 89 v eff - 990 W su 8 Ω. Alimentazione maggiore di 9 V c.c. Kit mono L. 4.500 Montato L. 5.000 - Kit stereo L. 9.000 Montato L. 10.000

LEDs DIGIT MULTIPLI

7 display Texas lente bianca multiplexati - catodo comune
12 display Texas lente rossa
9 display piatto rosso
12 display Panaplex gas
Forniti con schema collegamenti - L. 5.000
Disponibilità display Fairchild, Opcoa, National, Litronix

VENTOLE professionali VENTOLA tangenziale

Ventilatore, centrifugo, 220 V 50 Hz Pot. ass. 14 W Portata m³/h. 23 L. 6.000
220 V 15 W - 152 x 100 L. 5.000
220 V 15 W - 250 x 100 L. 7.000

PROFESSIONALI

OROLOGI E CRONOMETRI MOS-LSI

M 1001 B - National - Modulo completo 4 digit - radio clock L. 15.000
MM 5311 - National 28 pin BCD multiplex 6 digit L. 11.000
MM 5314 - National 24 pin BCD multiplex 6 digit L. 9.000
MK. 50250 - Mostek 28 pin multiplex 6 digit 24 h - Allarm. L. 12.900
MK. 5017 - Mostek 24 pin - multiplex - 6 digit 3 versioni L. 26.500
ICM. 7205 - Intersil crono 24 pin mux 3 funzioni 6 digit L. 30.000
ICM. 7045 - Intersil - crono 28 pin mux 4 funzioni 8 digit L. 45.000
AY. 5-1224-GIE - orologio 16 pin 4 digit mux L. 6.500

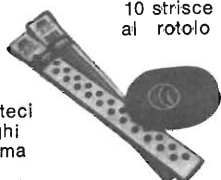
CONTATORI FREQUENZIMETRI - CONVERTITORI A-D

MK. 5002-5007 - Mostek contatori 4 digit con display decoder L. 13.000
MK. 5009 - Mostek Base tempi contatori 16 pin DC - 1 Mhz L. 12.000
ICM. 7208 - Intersil - Contatore 6 Mhz. 7 digit 28 pin L. 30.000

ICM. 7207 - Intersil - Base tempi per 7208 14 pin L. 11.000
LD. 110 - LD. 111 - Siliconix - Coppia convertitore AD + Contatore 3/1/2 digit - mux L. 30.000
8052-7101 - Intersil - Coppia Convertitore AD - Contatore 3/2 digit BCD L. 35.000
3814 - Fairchild - Voltmetro digitale 4 1/2 digit L. 25.000

MULTIFUNZIONI

M.252 - Generatore di ritmi L. 9.500
5024 - Generatore per organo L. 14.000
8038 - Generatore di funzione L. 4.500
555 - Timer L. 1.200
556 - Dual timer L. 2.000
11 C 90 - Prescaler - 10-11-650 MHz L. 14.000
UAA. 170 - Pilota 16 led per scale L. 4.500
LM. 3900 - OP - AMP - quadruplo L. 1.600
LM. 324 - OP - AMP - quadruplo L. 4.000
NE. 536 - FET - OP - AMP L. 6.000
SN. 76131 - Preamplificatore stereo L. 1.800
ma 739 - Preamplificatore stereo L. 1.800
78 XX - Serie regolatori positivi L. 2.000
79 XX - Serie regolatori negativi L. 2.000
FCD. 810 - Foto isolatore 1500 V. L. 1.200
F8 - Microprocessor - Fairchild L. 250.000



10 strisce L. 1.500
al rotolo L. 1.500

Richiedeteci i cataloghi Mecanorma e listini

COMPONENTI



Disponiamo della produzione delle ditte National - Fairchild - Texas - SGS - Signetics - Intersil - Mostek - Motorola - Philips - Rca - Siemens - HP - Opcoa - Litronics - Feme

AZ
VIA VARESINA 205
TEL. 3086931 MILANO

ALIMENTATORI STABILIZZATI

Tipo ENGLAND NUOVO ingresso 220 Vac 13 Vdc 2 A
mm 100 x 80 x 110 Kg 1 L. 10.000

EX COMPUTER A GIORNO ingresso 130 Vac
uscita 5÷7 Vdc 4 A L. 10.000
uscita 5÷7 Vdc 8 A L. 14.000
uscita 5÷7 Vdc 12 A L. 18.000

Tipo PALMES in cassetta portat. ingresso 220 Vac (7+7) Vcc
2,5 A ing. mm 130 x 140 x 150 kg 3,6 L. 14.000

Tipo ENGLAND I COMPUTER ingresso 220/240 Vac uscita
5÷12,7 Vdc 15 A 6 V (7,5 A 12 V) mm 220 x 170 x 430 kg 14
L. 50.000

Tipo ENGLAND II COMPUTER come sopra ma con uscita
5÷7 Vdc 15 A con diodo controllato alle eventuali sovra-
tensioni L. 40.000

COSTRUITEVI UN DISPLAY PANORAMIC



ECCEZIONALE STRUMENTO (SURPLUS)

MARCONI NAVY TUBO CV 1522 (Ø 38 mm lung. 142
visibilità utile 1'') corredato di caratteristiche tecniche
del tubo in contenitore alluminio comprende gruppo co-
mando valvola alta tensione zoccolatura e supporto tubo
batteria NiCa, potenz. a filo ceram. variabili valvole in
miniatura comm. ceramici ecc. a sole L. 29.000

MATERIALE MAGNETICO

Nuclei a C a grani orientati per
trasformatori

tipo T.32 50/70 W L. 1.000
tipo V51 150 W L. 2.300



TELEPHONE DIALS

(New) L. 2.000

CICALINO 48 Vcc

55 x 45 x 15 mm L. 1.000



CIRCUITI MICROLOGICI

TEXAS

Tipo DTL plastici

ON 15830 Expandable Dual 4-Input L. 90
15836 Hex Inverter L. 90
ON 15846 Quad 2-Input L. 110
ON 15899 Dual Master Slave JK with common clock L. 150

Serie MOTOROLA M/ECL II SERIES 1000/1200

MC1094 (MC1204) DUAL 4 input GATE L. 450
MC1095 (MC1206) L. 450
MC1007 (MC1207) TRIPLE 3 input GATE L. 450
MC1009 (MC1209) L. 450
MC1010 (MC1210) QUAD 2 input GATE L. 450
MC1012 (MC1212) L. 450
MC1013 (MC1213) AC-Coupled J-K Flip-Flop 85 MHz L. 900
MC1017 (MC1217) L. 900
MC1018 (MC1218) L. 900
MC1020 (MC1220) L. 900

TRASFORMATORI MONOFASI

35 W V1 220-230-245 V2 8+8 L. 3.500
100 W V1 220 V2 22KV AC e DC L. 3.500
150 W V1 200-220-245 V2 25 A3+
V2 110 A 0,7 L. 4.500
500 W V1 UNIVERSALE V2 37-40-43 L. 15.000
2000 W AUTOTRASFOR. V 117-220 L. 20.000

OFFERTA SCHEDE COMPUTER

3 schede mm. 350x250 1 scheda mm. 250x160 10 schede
mm 160x110 15 schede assortite con montato una grande
quantità di transistor, cond. elettrici, cond. tantalio, cir-
cuiti integrati, trasformatori d'impulsi, resistenze ecc.
L. 10.000

PACCO FILO COLLEGAMENTO

Kg. 1 spezoni Trecciola stagnata e isolata P.V.C. ÷ ve-
tro silicone ÷ ecc. sez. 0,10÷5 mm. spezoni da
30÷70 cm. colori assortiti L. 1.800

FONOVALIGIA portabile AC/DC

33/45 giri
Rete 220 V - Pile 4,5 V

L. 8.000



COMMUTATORE rotativo 3 vie 3 posiz L. 300

100 pezzi sconto 20 %

COMMUTATORE rotativo 2 vie 6 posiz. L. 350

100 pezzi sconto 20 %

COMMUTATORE rotativo 1 via 12 posiz. L. 1.800

20 A Ø 80 perno Ø 6

MICRO SWITCH HONEYWELL a pulsante L. 350

100 pezzi sconto 20 %

MORSETTIERA mammut OK33 in PVC 12 poli 6 mmq con

piastrella pressacavo L. 200; 25÷100 p. L. 180 cad.; 100÷1000

L. 150 cad.

CONTA IMPULSI HENGSTCER 110 Vc 6 cifre con azzeratore

(EX COMPUTER) L. 2.000

RADDRIZZATORE a ponte (selino) 4 A 25 V L. 1.000

FILTRO antidisturbo rete 250 V 1,5 MHz 0,6-1-2,5 A L. 300

CONTRAVERS AG AO20 (decimali) WAFFER 53 x 11 x 50

componibili L. 1.500

RELE' MINIATURA SIEMENS-VARLEY

4 scambi 700 ohm 24 VDC L. 1.500

2 scambi 2500 ohm 24 VDC L. 1.500

RELE' REED miniatura 1000 ohm 12 VDC 2 cont. NA L. 1.500

2 cont. NC L. 2.500; INA+INC L. 2.200 - 10 p. sconto 10 % -

100 p. sconto 20 %.

VENTOLE 6÷12 V c.c. (Auto)

Tipo 7 amper a 12 V

5 pale Ø 180 mm.

Prof. 130 mm.

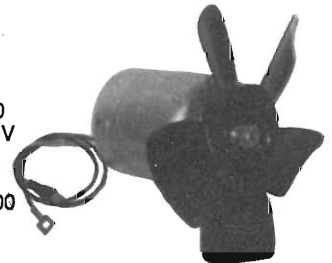
Alta velocità L. 9.000

Tipo 4,5 Amper a 12 V

4 pale Ø 220 mm.

Prof. 130 mm.

Media velocità L. 9.500



VENTOLA PAPST-MOTOREN

220 V 50 Hz 28 W

Ex computer interamente in metallo

statore rotante cuscinetto reggispinta

autolubrificante mm 113 x 113 x 50

kg 0,9 - giri 2750 - m³/h 145 - Db(A)54

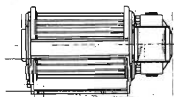
L. 11.500



Modalità: — Spedizioni non inferiori a L. 5.000
 — Pagamento contrassegno
 — Spese trasporto (tariffe postali) e imballo a carico del destinatario.

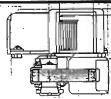
VENTOLA TANGENZIALE

costruzione inglese
 220 V 15 W mm 170 x 110 L. 5.000



PICCOLO VC55

Ventilatore centrifugo
 220 V 50 Hz - Pot. ass. 14 W
 Port. m³/h 23 L. 6.200



VENTOLA BLOWER

200-240 Vac 10 W
 PRECISIONE GERMANICA
 motor reversibile
 diametro 120 mm
 fissaggio sul retro con viti 4 MA L. 12.500



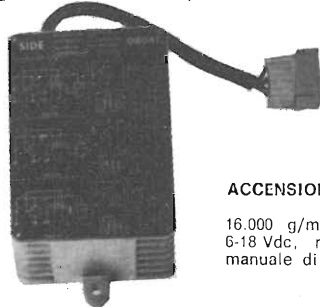
VENTOLA ROTRON SKIPPER

Leggera e silenziosa V 220 - W 12
 Due possibilità di applicazione
 diametro pale mm 110
 profondità mm 45
 peso kg. 0,3
 Disponiamo di quantità L. 9.000



CONTATTI REED IN AMPOLLA

Lunghezza mm 21 - ø 2,5 L. 400 10 pezzi L. 3.500
 MAGNETE PER DETTI
 Lunghezza mm 9 x 2,5 L. 200 10 pezzi L. 1.500
 SCONTI PER QUANTITÀ



ACCENSIONE ELETTRONICA

16.000 g/min a scarica capacitiva
 6-18 Vdc, nuova e collaudata con
 manuale di istruzioni e applicazione

L. 16.000

**VENDITA PER CORRISPONDENZA
 NON DISPONIAMO DI CATALOGO**

NUOVO STOCK (Prezzo Eccezionale)

DAGLI U.S.A. EVEREADY
 ACCUMULATORE RICARICABILE
 ALKALINE ERMETICA
 6 V 5 Ah/10 h.

CONTENITORE ERMETICO in acciaio
 verniciato mm. 70 x 70 x 136 Kg. 1
 CARICATORE 120 Vac 60 Hz - /
 110 Vac 60 Hz

OGNI BATTERIA È CORREDATA
 DI CARICATORE L. 12.000

POSSIBILITÀ D'IMPIEGO
 Apparecchi radio e TV portatili,
 rice-trasmettitori, strumenti di misura,
 flash, impianti di illuminazione
 e di emergenza,
 Impianti di segnalazione, lampade
 portatili, utensili elettrici, giocattoli,
 allarmi, ecc.

Oltre ai già conosciuti vantaggi
 degli accumulatori alcalini come
 resistenza meccanica, carica
 autoscarica e lunga durata di vita,
 l'accumulatore ermetico presenta
 il vantaggio di non richiedere alcuna
 manutenzione.



ASTUCCIO PORTABILE 12 Vcc 5 Ah/10h

L'astuccio comprende 2 caricatori
 2 batterie 1 cordone alimentazione
 3 morsetti serrafilo schema elettrico
 per poter realizzare.

Alimentazione rete 110 Vac/220 Vac
 da batt. (parall.) 6 Vcc 10 Ah/10h
 da batt (serie) +6 Vcc — 6Vcc
 5 Ah/10h (zero cent.)
 da batt. (serie) 12 Vcc 5 Ah/10h



**IL TUTTO
 A L. 25.000**

MATERIALE SURPLUS

30 Schede Olivetti ass. L. 3.000
 20 Schede Siemens ass. L. 3.500
 20 Schede Unidata ass. L. 3.500
 10 Schede G.E. ass. L. 3.000
 Scheda con 2 ASZ17 opp. (OC26) L. 1.000
 10 Cond. elettr. 85° da 3000-30000 µF da 9÷35 V L. 5.000
 Contatore elettr. da incasso 40 Vac L. 1.500
 Contatore elettr. da esterno 117 Vac L. 2.000
 10 Micro Switch 3÷4 tipi L. 4.000

5 Interr. aut. unip. incasso ass. 2÷15 A 60 Vcc L. 5.000
 Diodi 40 A 250V L. 400
 Lampadina incand Ø 5 x 10 mm 9÷12V L. 50

Pacco 5 kg materiale elettr., interr. compon. spie cond.
 schede, switch elettromag. comm. porta fusib. ecc. L. 4.500

OFFERTE SPECIALI

500 Resist. assort. 1/4 10% L. 4.000
 500 Resist. assort. 1/4 5% L. 5.500
 100 Cond. elettr. 1÷4000 assort. L. 5.000
 100 Policarb. Mylard assort. da 100÷600 V L. 3.800
 200 Cond. Ceramici assort. L. 3.000
 50 Cond. Mica argent. 1% L. 2.500
 50 Cond. Mica argent. 0,5% 125÷500 V assort. L. 4.000
 20 Manopole foro Ø 6 3÷4 tipi L. 1.500
 10 Potenzimetri grafite ass. L. 1.500
 30 Trimmer grafite ass. L. 1.500

Pacco extra speciale (500 compon.)

50 Cond. elettr. 1÷1000 µF
 50 Cond. policarb. Mylard 100÷600 V
 50 Cond. Mica argent. 1%
 50 Cond. Mica argent. 0,5%
 300 Resist. 1/4÷1/2W
 5 Cond. a vitone 1000÷10.000 µF
 Il tutto a L. 10.000

Filo rame smaltato tipo S, classe E (120°). In rocchetti
 100-2500 g. a seconda del tipo

Ø mm	L. al kg	Ø mm	L. al kg
Rocchetti	100-200 g	Rocchetti	700-1200 g
0,05	14.000	0,17	4.400
0,06	10.500	0,18	4.400
0,07	8.500	0,19	4.300
Ø mm	L. al kg	0,20	4.250
Rocchetti	200-700 g	0,21	4.200
0,08	7.000	0,22	4.150
0,09	6.400	0,23	4.000
0,10	5.500	0,25	4.000
0,11	5.500	0,28	3.800
0,12	5.000	0,29	3.750
0,13	5.000	0,30	3.700
0,14	4.900	0,40	3.600
0,15	4.800	0,50	3.450
0,16	4.500	0,55	3.400
		0,60	3.400

Filo stagnato isol. doppia seta .1 x 0,15 L. 2.000
 Filo LITZ IN SETA rocchetti da 20 m, 9 x 0,05 - 20 x 0,07 -
 15 x 0,05 L. 2.000

LE SUPEROFFERTE AUTUNNO 1976

PREAMPLIFICATORE COMPRESSORE CON MICROFONO E VOX INCORPORATI

IL MICROFONO CHE AVETE SEMPRE CERCATO
E MAI TROVATO!!



NEW

MOD. 888

L. 56.000

CARATTERISTICHE TECNICHE

- Alimentazione da 9 a 14 Volt 220 mA
- risposta di frequenza da 40 a 8000 Hz
- componenti impiegati: 1 circuito integrato, 1 fet, 5 transistor
- regolazione del segnale in uscita da 18 mV a 2 Volt a mezzo manopola frontale
- regolazione del vox e antivox a mezzo potenziometri posteriori
- possibilità di passare da vox a manuale
- spia frontale per il controllo della modulazione ed il passaggio dalla ricezione alla trasmissione
- unico cavo che collega il preamplificatore al ricetrasmittitore (alimentazione compresa)
- doppi contatti di scambio per la commutazione da ricezione a trasmissione
- adattabile a qualsiasi ricetrasmittente
- strumento frontale illuminato per il controllo della compressione di modulazione
- pulsante di chiamata con frequenza da 1000 ÷ 1800 Hz
- deviatore bistabile « Manual » a tre posizioni: I°) microfono sempre inserito, II°) riposo, III°) microfono inserito parzialmente
- temperatura di funzionamento da -5° a + 50°.

L. 80.000

Mod. CB-78

23 canali equipaggiati di quarzi - Indicatore S/RF - Presa per microfono, antenna e altoparlante esterno. - Ricevitore supereterodina a doppia conversione - Sensibilità ricevitore: 1 μ V per 500mW a 10 dB S/N - Potenza uscita audio: 1 W - Potenza ingresso stadio finale 5 W - 17 transistori, 1 IC, 11 diodi - Alimentazione: 12 Vc.c. - Dimensioni: 134 x 230 x 51.



«UNIVERSUM» tipo RGR 9003

L. 165.000

con garanzia

DATI TECNICI:

Allacciamento alla rete: 220 V - 50 Hz
Assorbimento: max. 45 W
Dispositivo di protezione: fusibile primario:
M 250 mA
fusibile secondario:
M 2 A

Semiconduttori: 1 ICS (circuito integrato)
21 transistor
33 diodi
1 raddrizzatore a ponte

Amplificatore

Potenza di uscita: 2 x 15 Watt musicali
Regolazione alti e bassi: \pm 12 dB
Impedenza altoparlanti: 4 Ohm

Giradischi

Motore: motore a corrente continua con controllo elettronico
230 mm Ø
Velocità di rotazione: 33 1/3-45 giri/min.
Braccio: braccio tubolare lunghezza 260 mm.
Capsula: sistema STEREO in ceramica con microzaffiro 15 μ

Pressione braccio: 6 g.
Gamme d'onda: FM 87,5 - 104,5 MHz
OM 510 - 1650 kHz
OC 5,85 - 6,3 MHz
OL 145 - 270 kHz

Decoder STEREO IC, con commutazione automatica STEREO/MONO

Prese DIN: altoparlante sinistro/destro, presa universale a 7 poli, presa per cuffia sec. DIN, antenna esterna FM, antenna esterna AM a terra

Registratore

Motore: motore a corrente continua regolato da IC
Tipo di nastro: compact cassette (sistema IEC e DIN)
Numero piste: 4 tracce stereo
Velocità nastro: 4,75 cm/sec.
Wow e Flutter: \leq 0,3%
Gamma di risposta: \leq 40 - 10000 Hz
Dimensioni apparecchio: 490 x 300 x 130 mm
Peso: 4,2 kg
Potenza altoparlanti: 10 W musicali min.
Impedenza: 4 Ohm
Dimensioni: 280 x 185 x 110 mm
Peso: 2 x 1,5 kg

L. 140.000



Ricetrasmittitore « Pony » Mod. CB 75; 23 canali equipaggiati di quarzi. Orologio digitale incorporato che permette di predisporre l'accensione automatica. Limitatore di disturbi. Indicatore S/RF. Sintonizzatore Delta. Controllo tono, volume e squelch. Presa per microfono, cuffia, antenna esterna, altoparlante esterno. Potenza ingresso stadio finale: 5 W, 20 transistori, 1 IC. Alimentazione: 12 Vc.c. - 220 Vc.a. - 50 Hz. Dimensioni: 325 x 215 x 150.

VI.EL VIRGILIANA ELETTRONICA

Casella Postale 34 - 46100 Mantova
- Tel. 25616

Spedizione:
in contrassegno + spese postali
Attenzione: la ditta VI.EL vende
esclusivamente per corrispondenza

**CHIEDERE OFFERTE
PER QUANTITATIVI**

Ricetrasmittenti « SOMMERKAMP »
Calcolatori « BROTHER »

INDUSTRIA **wilbikit** ELETTRONICA

salita F.lli Maruca - 88046 LAMEZIA TERME - tel. (0968) 23580

INTERESSANTE E DIVERTENTE SCATOLA DI MONTAGGIO!!!

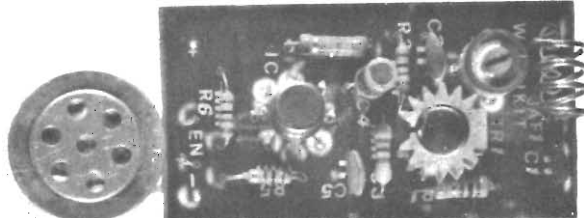
KIT N. 47 Micro trasmettitore F.M. 1 Watt

Questa scatola di montaggio progettata dalla WILBIKIT, è una minuscola trasmittente con un ottimo rendimento. La sua gamma di trasmissione è compresa tra gli 88 e i 108 MHz, le sue emissioni quindi sono udibili in un comune ricevitore radio.

Il suo uso è illimitato: può servire come antifurto potendo da casa vostra tenere sotto controllo il vostro negozio, come scherzo per degli amici che resteranno strabiliati nell'udire la vostra voce nella radio, oppure per controllare dalla stanza abituale da voi frequentata il regolare gioco dei vostri ragazzi, che sono nella stanza opposta alla vostra.

Può inoltre essere usato assieme ad un captatore telefonico per realizzare un ottimo amplificatore telefonico senza fili.

L. 6.500



CARATTERISTICHE TECNICHE

Frequenza di lavoro	— 88-108 MHz
Potenza max.	— 1 WATT
Tensione di alimentazione	— 9÷35 Vcc
Max assorbimento per 0,5 W	— 200 mA

Kit N. 1 - Amplificatore 1,5 W	L. 4.500
Kit N. 2 - Amplificatore, 6 W R.M.S.	L. 7.500
Kit N. 3 - Amplificatore 10 W R.M.S.	L. 9.500
Kit N. 4 - Amplificatore 15 W R.M.S.	L. 14.500
Kit N. 5 - Amplificatore 30 W R.M.S.	L. 16.500
Kit N. 6 - Amplificatore 50 W R.M.S.	L. 18.500
Kit N. 7 - Preamplificatore Hi-Fi alta impedenza	L. 7.500
Kit N. 8 - Alimentatore stabilizzato 800 mA 6 Vcc	L. 3.950
Kit N. 9 - Alimentatore stabilizzato 800 mA 7,5 Vcc	L. 3.950
Kit N. 10 - Alimentatore stabilizzato 800 mA 9 Vcc	L. 3.950
Kit N. 11 - Alimentatore stabilizzato 800 mA 12 Vcc	L. 3.950
Kit N. 12 - Alimentatore stabilizzato 800 mA 15 Vcc	L. 3.950
Kit N. 13 - Alimentatore stabilizzato 2A 6 Vcc	L. 7.800
Kit N. 14 - Alimentatore stabilizzato 2A 7,5 Vcc	L. 7.800
Kit N. 15 - Alimentatore stabilizzato 2A 9 Vcc	L. 7.800
Kit N. 16 - Alimentatore stabilizzato 2A 12 Vcc	L. 7.800
Kit N. 17 - Alimentatore stabilizzato 2A 15 Vcc	L. 7.800
Kit N. 18 - Riduttore di tensione per auto 800 mA 6 Vcc	L. 2.950
Kit N. 19 - Riduttore di tensione per auto 800 mA 7,5 Vcc	L. 2.950
Kit N. 20 - Riduttore di tensione per auto 800 mA 9 Vcc	L. 2.950
Kit N. 21 - Luci a frequenza variabile 2.000 W	L. 12.000
Kit N. 22 - Luci psichedeliche 2000 W canali medi	L. 6.950
Kit N. 23 - Luci psichedeliche 2.000 W canali bassi	L. 7.450
Kit N. 24 - Luci psichedeliche 2.000 W canali alti	L. 6.950
Kit N. 25 - Variatore di tensione alternata 2.000 W	L. 4.950
Kit N. 26 - Carica batteria automatico regolabile da 0,5A a 5A	L. 16.500
Kit N. 27 - Antifurto superautomatico professionale per casa	L. 28.000

Kit N. 28 - Antifurto automatico per automobile	L. 19.500
Kit N. 29 - Variatore di tensione alternata 8000 W	L. 12.500
Kit N. 30 - Variatore di tensione alternata 20.000 W	L. 18.500
Kit N. 31 - Luci psichedeliche canale medi 8000 W	L. 14.500
Kit N. 32 - Luci psichedeliche canale alti 8000 W	L. 14.900
Kit N. 33 - Luci psichedeliche canale bassi 8000 W	L. 14.500
Kit N. 34 - Alimentatore stabilizzato 22 V 1,5 A per Kit N. 4	L. 5.500
Kit N. 35 - Alimentatore stabilizzato 33 V 1,5 A per Kit N. 5	L. 5.500
Kit N. 36 - Alimentatore stabilizzato 55 V 1,5 A per Kit N. 6	L. 5.500
Kit N. 37 - Preamplificatore Hi-Fi bassa impedenza	L. 7.500
Kit N. 38 - Alim. stab. variabile 4-18 Vcc con protezione S.C.R. 3A	L. 12.500
Kit N. 39 - Alim. stab. variabile 4-18 Vcc con protezione S.C.R. 5A	L. 15.500
Kit N. 40 - Alim. stab. variabile 4-18 Vcc con protezione S.C.R. 8A	L. 18.500
Kit N. 41 - Temporizzatore da 0 a 60 secondi	L. 8.500
Kit N. 42 - Termostato di precisione al 1/10 di grado	L. 14.500
Kit N. 43 - Variatore crepuscolare in alternata con fotocellula 2000 W	L. 5.950
Kit N. 44 - Variatore crepuscolare in alternata con fotocellula 8000 W	L. 12.500
Kit N. 45 - Luci a frequenza variabile 8.000 W	L. 17.500
Kit N. 46 - Temporizzatore profess. da 0-45 secondi, 0-3 minuti, 0-30 minuti	L. 18.500
Kit N. 47 - Micro trasmettitore FM 1 W	L. 6.500
Kit N. 48 - Preamplificatore stereo per bassa o alta impedenza	L. 19.500
Kit N. 49 - Amplificatore 5 transistor 4 W	L. 6.500
Kit N. 50 - Amplificatore stereo 4+4 W	L. 12.500
Kit N. 51 - Preamplificatore per luci psichedeliche	L. 7.500

NUOVA PRODUZIONE DI KIT DIGITALI LOGICI

kit N. 52 Carica batteria al Nichel cadmio	L. 15.500
kit N. 53 Aliment. stab. per circ. digitali con generatore a livello logico di impulsi a 10Hz-1Hz.	L. 14.500
kit N. 54 Contatore digitale per 10	L. 9.750
kit N. 55 Contatore digitale per 6	L. 9.750
kit N. 56 Contatore digitale per 2	L. 9.750
kit N. 57 Contatore digitale per 10 programmabile	L. 14.500
kit N. 58 Contatore digitale per 6 programmabile	L. 14.500
kit N. 59 Contatore digitale per 2 programmabile	L. 14.500
kit N. 60 Contatore digitale per 10 con memoria	L. 13.500
kit N. 61 Contatore digitale per 6 con memoria	L. 13.500
kit N. 62 Contatore digitale per 2 con memoria	L. 13.500
kit N. 63 Contatore digitale per 10 con memori program.	L. 18.500
kit N. 64 Contatore digitale per 6 con memoria program.	L. 18.500
kit N. 65 Contatore digitale per 2 con memoria program.	L. 18.500
kit N. 66 Logica conta pezzi digitale con pulsante	L. 7.500

kit N. 67 Logica conta pezzi digitale con fotocellula	L. 7.500
kit N. 68 Logica timer digitale con rele 10A.	L. 18.500
kit N. 69 Logica cronometro digitale	L. 16.500
kit N. 70 Logica di programmazione per conta pezzi digitale a pulsante	L. 26.000
kit N. 71 Logica di programmazione per conta pezzi digitale con fotocellula.	L. 26.000
kit N. 72 Frequenzimetro digitale	L. 75.000
kit N. 73 Luci stroboscopiche	L. 29.500
NOVITA'	
Kit N. 74 Compressore dinamico	L. 11.800
Kit N. 75 Luci psichedeliche in c.c. canali medi	L. 6.950
Kit N. 76 Luci psichedeliche in c.c. canali bassi	L. 6.950
Kit N. 77 Luci psichedeliche in c.c. canali alti	L. 6.950
Kit N. 78 Temporizzatore per tergiocristallo	L. 8.500
Kit N. 79 Interfonico generico privo di commutaz.	L. 13.500

Per le caratteristiche più dettagliate dei Kits vedere i numeri precedenti di questa Rivista.

I PREZZI SONO COMPRESIVI DI I.V.A.

Assistenza tecnica per tutte le nostre scatole di montaggio. Già premontate 10% in più. Le ordinazioni possono essere fatte direttamente presso la nostra casa. Spedizioni contrassegno o per pagamento anticipato oppure sono reperibili nei migliori negozi di componenti elettronici. Cataloghi e informazioni a richiesta inviando 450 lire in francobolli.

PER FAVORE INDIRIZZO IN STAMPATELLO

RICETRASMETTITORI

CB 27MHz



SOMMERKAMP®

IN VENDITA PRESSO
TUTTE LE SEDI

G.B.C.
italiana

TS 1608 G
Portatile 3 canali 2,5 W
ZR 4203-12

L. 89.000

TS 5606
Portatile 6 canali 5 W
ZR 4506-10

L. 106.000

TS 5612
Portatile 12 canali 5 W
ZR 4512-12

L. 159.000

TS 727 G
Per auto 6 canali 5 W
ZR 5506-13

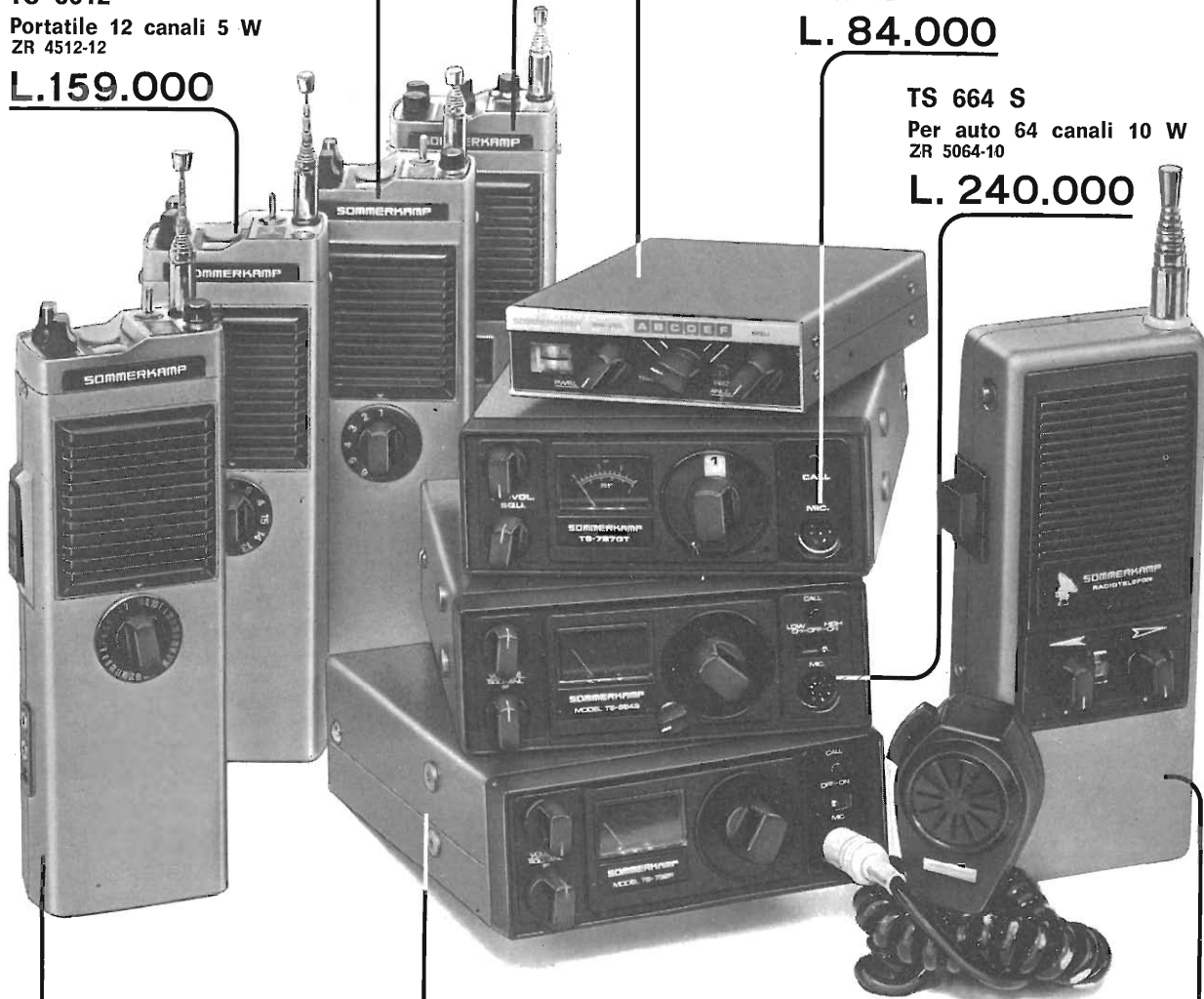
L. 84.000

TS 727 GT
Per auto 6 canali 5 W
ZR 5507-12

L. 84.000

TS 664 S
Per auto 64 canali 10 W
ZR 5064-10

L. 240.000



TS 5632
Portatile 32 canali 5 W
ZR 4532-12

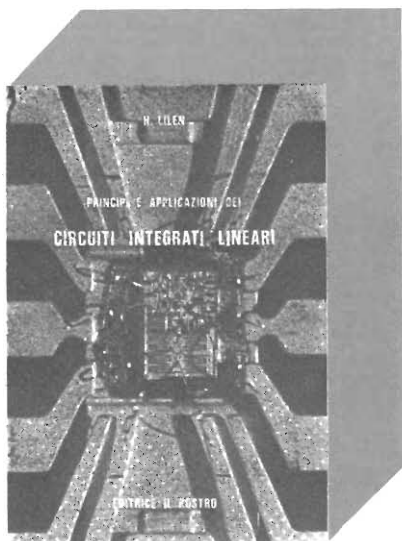
L. 169.000

TS 732 P
Per auto 32 canali 5 W
ZR 5032-10

L. 139.000

TS 510 G
Portatile 3 canali 2 W
ZR 4203-13

L. 66.000



di H. Lilen

Principi e applicazioni dei CIRCUITI INTEGRATI LINEARI

I circuiti integrati lineari sono attualmente impiegati in modo estensivo nella realizzazione di circuiti di ogni tipo nel campo dell'elettronica e le possibilità del loro impiego aumentano di pari passo ai sempre nuovi tipi di circuiti integrati lineari disponibili sul mercato. Tenere il passo di questa evoluzione in continuo movimento può essere difficile e può essere senz'altro conveniente fare il punto della situazione. Per tale motivo si è voluto presentare la traduzione di questo libro che esamina in modo approfondito funzionamento e applicazioni dei circuiti integrati lineari, basandosi su modelli fondamentali per popolarità e diffusione.

CONTENUTO:

CAPITOLO PRIMO: panorama della micro-elettronica

PRIMA PARTE

Tecnologia, principi e funzionamento dei circuiti integrati lineari

CAPITOLO SECONDO: tecnologia

CAPITOLO TERZO: l'evoluzione degli schemi con integrazione

CAPITOLO QUARTO: i circuiti differenziali

CAPITOLO QUINTO: l'amplificatore operazionale

CAPITOLO SESTO: analisi di alcuni schemi di amplificatori operazionali

CAPITOLO SETTIMO: compensazione in frequenza

CAPITOLO OTTAVO: gli amplificatori a banda larga, e a banda stretta

CAPITOLO NONO: i comparatori

CAPITOLO DECIMO: alcune regole per l'impiego dei circuiti integrati lineari

CAPITOLO UNDICESIMO: misure sui circuiti integrati lineari

CAPITOLO DODICESIMO: il rumore

CAPITOLO TREDICESIMO: i circuiti integrati a MOS e i circuiti integrati a film sottile

SECONDA PARTE

Schemi applicativi di circuiti integrati lineari

CAPITOLO QUATTORDICESIMO: schemi fondamentali

CAPITOLO QUINDICESIMO: circuiti con diversi trasduttori

CAPITOLO SEDICESIMO: funzioni elettroniche semplici

CAPITOLO DICIASSETTESIMO: circuiti classici per comparatori

CAPITOLO DICIOTTESIMO: schemi diversi

CAPITOLO DICIANNOVESIMO: alimentatori stabilizzati

CAPITOLO VENTESIMO: telecomunicazioni e applicazioni ai beni di consumo

RIFERIMENTI BIBLIOGRAFICI

Copertina telata lino a quattro colori
pag. 436 - figure 481 - Tabelle 46 -
formato 17 x 24



EDITRICE IL ROSTRO

Via Montegeneroso 6/A - 20155 MILANO

Desidero ricevere il volume « Principi e applicazioni dei Circuiti Integrati Lineari » in contrassegno di L. 15.000 al seguente indirizzo:

Nome

Cognome

Via

c.a.p. Città

Re,



TIPO	LIRE	TIPO	LIRE	TIPO	LIRE	TIPO	LIRE
BC144	400	BC527	250	BD598	1000	BFW16	1500
BC145	400	BC528	250	BD600	250	BFW30	1600
BC147	220	BC537	250	BD605	1200	BFX17	1200
BC148	220	BC538	250	BD606	1200	BFX34	800
BC149	220	BC547	250	BD607	1200	BFX38	600
BC153	220	BC548	250	BD608	1200	BFX39	600
BC154	220	BC542	250	BD610	1600	BFX40	600
BC157	220	BC595	300	BD663	850	BFX41	600
BC158	220	BCY58	320	BD664	850	BFX84	800
BC159	220	BCY59	320	BD677	1200	BFX89	1100
BC160	400	BCY77	320	BF110	400	BSX24	300
BC161	400	BCY78	320	BF115	400	BSX26	300
BC167	220	BCY79	320	BF117	400	BSX45	600
BC168	220	BD106	1300	BF118	400	BSX46	600
BC169	220	BD107	1300	BF119	400	BSX50	600
BC171	220	BD109	1400	BF120	400	BSX51	300
BC172	220	BD111	1150	BF123	300	BU100	1500
BC173	220	BD112	1150	BF139	450	BU102	2000
BC177	300	BD113	1150	BF152	300	BU104	2000
BC178	300	BD115	700	BF154	300	BU105	4000
BC179	300	BD116	1150	BF155	500	BU106	2000
BC180	240	BD117	1150	BF156	500	BU107	2000
BC181	220	BD118	1150	BF157	500	BU108	4000
BC182	220	BD124	1500	BF158	320	BU109	2000
BC183	220	BD131	1000	BF159	320	BU111	1800
BC184	220	BD132	1000	BF160	300	BU112	2000
BC187	250	BD135	500	BF161	400	BU113	2000
BC201	700	BD136	500	BF162	300	BU120	2000
BC202	700	BD137	600	BF163	300	BU122	1800
BC203	700	BD138	600	BF164	300	BU125	1200
BC204	220	BD139	600	BF166	500	BU126	2200
BC205	220	BD140	600	BF167	400	BU127	2200
BC206	220	BD142	900	BF169	400	BU128	2200
BC207	220	BD157	700	BF173	400	BU133	2200
BC208	220	BD158	700	BF174	500	BU134	2000
BC209	200	BD159	700	BF176	300	BU204	3500
BC210	400	BD160	1800	BF177	450	BU205	3500
BC211	400	BD162	650	BF178	450	BU206	3500
BC212	250	BD163	700	BF179	500	BU207	3500
BC213	250	BD175	700	BF180	600	BU208	4000
BC214	250	BD176	700	BF181	600	BU209	4000
BC225	220	BD177	700	BF182	700	BU210	3000
BC231	350	BD178	700	BF184	400	BU211	3000
BC232	350	BD179	700	BF185	400	BU212	3000
BC237	220	BD180	700	BF186	400	BU310	2200
BC238	220	BD215	1000	BF194	250	BU311	2200
BC239	220	BD216	1100	BF195	250	BU312	2000
BC250	220	BD221	700	BF196	250	2N696	400
BC251	220	BD224	700	BF197	250	2N697	400
BC258	220	BD232	700	BF198	250	2N699	500
BC259	250	BD233	700	BF199	250	2N706	280
BC267	250	BD234	700	BF200	500	2N707	400
BC268	250	BD235	700	BF207	400	2N708	300
BC269	250	BD236	700	BF208	400	2N709	500
BC270	250	BD237	700	BF222	400	2N914	280
BC286	400	BD238	700	BF232	500	2N918	350
BC287	400	BD239	800	BF233	300	2N1613	300
BC288	600	BD240	800	BF234	300	2N1711	320
BC297	270	BD241	800	BF235	300	2N1890	500
BC300	440	BD242	800	BF236	300	2N1983	450
BC301	440	BD249	3600	BF237	300	2N2218	400
BC302	440	BD250	3600	BF238	300	2N2219	400
BC303	440	BD273	800	BF241	300	2N2222	300
BC304	440	BD274	800	BF242	300	2N2904	320
BC307	220	BD281	700	BF251	450	2N2905	360
BC308	220	BD282	700	BF254	300	2N2906	250
BC309	220	BD301	900	BF257	450	2N2907	300
BC315	280	BD302	900	BF258	500	2N2955	1500
BC317	220	BD303	900	BF259	500	2N3053	600
BC318	220	BD304	900	BF261	500	2N3054	900
BC319	220	BD375	700	BF271	400	2N3055	900
BC320	220	BD378	700	BF272	500	2N3300	600
BC321	220	BD432	700	BF273	350	2N3442	2700
BC322	220	BD433	800	BF274	350	2N3702	250
BC327	350	BD434	800	BF302	400	2N3703	250
BC328	250	BD436	700	BF303	400	2N3705	250
BC337	250	BD437	600	BF304	400	2N3713	2200
BC338	250	BD438	700	BF305	500	2N4441	1200
BC340	400	BD439	700	BF311	320	2N4443	1600
BC341	400	BD461	700	BF332	320	2N4444	2200
BC347	250	BD462	700	BF333	320	MJE3055	900
BC348	250	BD507	600	BF344	400	MJE2955	1300
BC349	250	BD508	600	BF345	400	TIP3055	1000
BC360	400	BD515	600	BF394	350	TIP31	800
BC361	400	BD516	600	BF395	350	TIP32	800
BC384	300	BD575	900	BF456	500	TIP33	1000
BC395	300	BD576	900	BF457	500	TIP34	1000
BC396	300	BD578	1000	BF458	500	TIP44	900
BC413	250	BD579	1000	BF459	600	TIP45	900
BC414	250	BD580	1000	BFY46	500	TIP47	1200
BC429	600	BD586	900	BFY50	500	TIP48	1600
BC430	600	BD587	900	BFY51	500	40260	1000
BC440	450	BD588	1000	BFY52	500	40261	1000
BC441	450	BD589	1000	BFY56	500	40262	1000
BC460	500	BD590	1000	BFY57	500	40290	3000
BC461	500	BD595	1000	BFY64	500		
BC512	250	BD596	1000	BFY74	500		
BC516	250	BD597	1000	BFY90	1200		

L. E. M.
Via Digione, 3
20144 MILANO
tel. (02) 468209 -
4984866
NON SI ACCETTANO
ORDINI INFERIORI
A LIRE 5000 -
PAGAMENTO
CONTRASSEGNO +
SPESE POSTALI

ECCEZIONALE OFFERTA n.1

100 condensatori pin-up
200 resistente 1/4 - 1/2 - 1 - 2 - 3 - 5 - 7W
3 potenziometri normall
3 potenziometri con interruttore
3 potenziometri doppi
3 potenziometri a filo
10 condensatori elettrolitici
5 autodiodi 12A 100V
5 diodi 40A 100V
5 diodi 6A 100V
5 ponti B40/C2500

TUTTO QUESTO MATERIALE
NUOVO E GARANTITO
ALL'ECCEZIONALE PREZZO DI
LIT 5.000 + s/s

ECCEZIONALE OFFERTA n.2

1 variabile mica 20 x 20
1 BD111
1 2N3055
1 BD142
2 2N1711
1 BU100
2 autodiodi 12A 100V polarità revers
2 autodiodi 12A 100V polarità revers
2 diodi 40A 100V polarità normale
2 diodi 40A 100V polarità revers
5 zener 1,5W tensioni varie
100 condensatori pin-up
100 resistenze

TUTTO QUESTO MATERIALE
NUOVO E GARANTITO
ALL'ECCEZIONALE PREZZO DI
LIT 6.500 + s/s

ECCEZIONALE OFFERTA n.3

1 pacco materiale surplus vario
2 Kg. **L. 3.000 + s/s**

La Ditta L.E.M. s.r.l. comunica alla affezionata clientela che a partire dal 1° gennaio 1976 aprirà un nuovo banco di vendita in via Digione, 3 - Milano, con un vasto assortimento di semiconduttori e materiale radlantistico.

la tua energia



Superpila è la tua energia

Pile corazzate uso universale, pile alcalino-manganese, accumulatori ermetici ricaricabili al nichel cadmio.

Rigorosi criteri di ricerca scientifica, profonda esperienza e severa specializzazione, fanno di Superpila l'energia più sicura per tutti i tuoi apparecchi, anche i più sofisticati e preziosi.

Superpila è la più venduta in Italia. Puoi trovarla sempre là dove ne hai bisogno.

SUPERPILA

la potente che dura nel tempo



GE 200 03-012 L. 9.800

Cuffia stereo con regolazioni di volume e commutatore mono-stereo. Archetto e padiglioni imbottiti. Cordone a spirale con spina stereo lunghezza 2,75 mt. **CARATTERISTICHE:** Risposta in freq.: 25 ÷ 20.000 Hz - Imped.: 8 Ohm - Pot. max. 0,5 W. - Altoparlanti: dinamici Ø 70 mm. - Peso netto 500 gr.



KH 5K 03-001 L. 9.900

Cuffia stereo HI-FI in kit. Con questa completa scatola di montaggio potrete finalmente costruirla la vostra cuffia. Contiene ogni particolare meccanico ed elettrico che vi consentirà di realizzare una cuffia stereofonica dalle seguenti caratteristiche: Risposta 20+ 20.000 Hz Potenza 2 x 200 mW. - Impedenza 8 Ohm - Regolazione volume indipendente per ogni canale - Altoparlanti dinamici Ø 50 mm. - Peso, 350 gr. circa.



H2 03-002 L. 6.900



Cuffia stereo di buona qualità a prezzo contenuto. Completa di connettore. Impedenza 4/16 Ohm - Banda passante 20 + 20.000 Hz - Potenza 0,5 W.

HK 4 07-463 L. 1.700

Tasto per telegrafia. Regolazione della corsa e della sensibilità.



HT 20 01-808 L. 5.000

Tweeter a tromba. 8 Ohm 20 W.



Campo di frequenza 3.000 + 20.000 Hz. Dimensioni ø 65 mm.

HTM 2 01-803 L. 6.900

Tweeter a tromba ad alto rendimento. 8 Ohm 80 W. di picco 7500-30.000 Hz con filtro a 12 dB per ottava.



BS 11 47-201 L. 11.500

Piccola ma potente sirena per impianti di allarme e simili. 12 Vcc. - 1A - 12 W - ø 72 mm. Udibile a 150 m.



TCS 1 03-543 L. 22.650

Unità di commutazione per 2 registratori. Consente l'uso di 2 registratori con un solo amplificatore offrendo la possibilità di registrare sul primo dal secondo, e viceversa, o dall'amplificatore.



Ascolto a piacere del primo o del secondo ecc. - Dimensioni 180 x 70 x 115. Elegante contenitore in legnotipo noce.

PZ 10 03-533 L. 35.250

Unità Leslie per strumenti musicali. Funziona a batteria 9 V. Regolazione della velocità di Leslie. 3 Integrati doppi + 4 FET.



FS 1 03-531 L. 19.900

Distorsore per chitarra elettrica. Funziona a batteria 1,5 V. Regolazione volume e distorsione. 3 transistors.



A-100 07-446 L. 12.500

Orologio digitale a grandi cifre illuminate. Funzionamento preciso e silenzioso grazie al movimento a timer. Dotato di interruttore per sveglia o radio. Richiede 220 V. ac e 10 V. ac.



CT - 35 07-445 L. 9.900

Ruota second. Orologio elettrico 220 V. Completo di interruttore per sveglia o radio. Ore, minuti, secondi.



1050 A 03-517 L. 125.000

Miscelatore stereo professionale a 5 ingressi alla portata dell'amatore. Consente il mixaggio di: 2 testine magn. + 2 registratori + 1 microf.; oppure, 1 testina magn. + 2 registratori + 1 sintonizzatore + 1 microf. oppure, 1 sintonizz. + 2 regist. + 1 mangianastri + 1 microf.



Ingressi: (A) 1 microfono: alta imped. 50 Kohm - 20 mV; media imped. 600 Ohm - 20 mV; bassa imped. 200 Ohm - 2 mV (RIIA); (B) 2 Pick-Up commutabili: magn. 3 mV (RIIA); (C) 2 ausiliari (registra. sintonizz. ecc.): 100 Kohm - 150 mV - Rapp. segn. disturbo: 75 dB a livello minimo: 70 dB per microf. 200 Ohm: 51 dB per Pick-Up magn.; 70 dB per Pick-Up ceram.; 75 dB per ausiliario - Uscita miscelata: 300 mV a 50 Ohm - Banda pass.: 10 - 40.000 Hz + 1 dB - Distorsione: 0,1% a 300 mV Ua. Consente il preascolto stereo sui Pick-Up e gli ausiliari; uscita per cuffia 4 - 2000 Ohm: alimentaz. 110/220 V.

SM 2000 03-518 L. 69.500

Miscelatore universale stereo. Ingressi: microfoni alta e bassa impedenza - 1 registratore - 1 sintonizzatore - 1 Pick-Up ceramico o magnetico (RIIA) Uscita 150 - 1500 mV. 14 transistors.



MX 800 03-510 L. 17.800

Mixer transistorizzato per microfoni alta impedenza (50 Kohm). Comutatore mono-stereo. Uscita 250 mV su 50 Kohm. Alimentazione 9 V - 100 mA a batteria interna. Dimensioni 150 x 55 x 85 mm.



C1-5 21-529 L. 155.000

Oscilloscopio 10 MHz. Monotraccia 3" (7 cm). Caratteristiche: Amplificatore verticale (y) 10 Hz - 10 MHz. 3 dB impedenza 0,5 MOhm - 50 pF. Amplificatore orizzontale (x) 20 Hz - 500 KHz - 3 dB impedenza 80 KOhm - Trigger 1-3000 µs - Trigger interno, esterno, positivo e negativo automatico. - Alimentazione 125/220 V. - Dimensioni 220 x 360 x 430 mm. - Peso 18 Kg. Viene fornito corredato della dotazione standard: cavo alimentazione rete, set di cavi coassiali, reticolo e manuale originale.



5103 Microfono a condensatore (ELECTRET) onnidirezionale 03-433 L. 22.500

Microfono di qualità per HI-FI, sonorizzazioni ecc. E' un modello di caratteristiche semi-professionali a prezzo estremamente vantaggioso. Viene fornito in elegante imballo ed è completo di supporto orientabile, cavo da 8 metri con connettore, antivenuto e pila 1,5 V. Caratteristiche: Impedenza 200 + 600 Ohm - Sensibilità: 70 dB ÷ 3 dB 1Kc - Sensibilità: 90 dB SPL - Risposta in frequenza: 50 ÷ 13.000 Hz - Alimentazione: 1,5 Volt, batteria interna - Dotato di interruttore.



6103 Microfono a condensatore (ELECTRET) direzionale 03-435 L. 31.000

In questo microfono scoprirete tutte le caratteristiche dei più famosi microfoni professionali. Ideale per studi di registrazione e per l'amatore esigente. Fornito di supporto orientabile, interruttore; cavo da 8 metri con connettore, antivenuto e pila da 1,5 V. Caratteristiche: 200 + 600 Ohm - Risposta in frequenza: 50 + 14.000 Hz - Sensibilità: 88 dB ÷ 3 dB 1Kc - Sensibilità: 80 dB SPL - Alimentazione: 1,5 Volt, batteria entrocontenuta.



DH 218 H 03-426 L. 7.500

Microfono dinamico ad alta impedenza (50 Kohm) ideale per registratori portatili. Pulsante laterale PTT. Banda passante 300 ÷ 5000 Hz. Completo di cavo a spirale.



MS-10 03-482 L. 2.900

Supporto per microfoni da tavolo, con snodo.



MCS 40 03-484 L. 4.900

Supporto universale per microfoni di formato tascabile (chiuso cm. 15 - aperto cm. 23). Corredato di anello a doppio filetto; passo esterno 1/2" - passo interno 3/8".



MCE 101 03-408 L. 1.500

Caspula microfonica ELECTRET (FET) subminiatura a bassa impedenza (600 Ohm). Risposta 50 + 1200 Hz uscita 0,5 mV/µ bar/1 KHz - alimentazione 1,5 + 10 V. 1mA - dimensioni ø 8 x 10 mm.



GMH

GIANNI VECCHIETTI

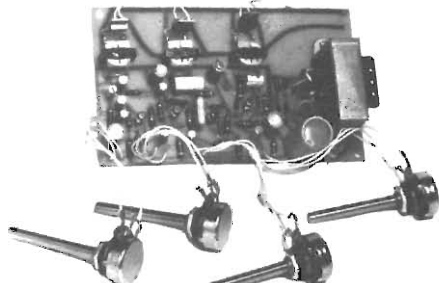
via Battistelli, 6/c 40122 BOLOGNA

Si spedisce in contrassegno in tutta l'Italia

**per
far da sè
e
meglio!**

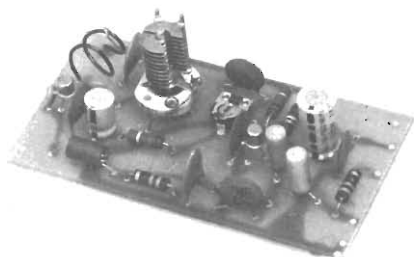
Tutta l'elettronica a casa propria
in scatola di montaggio per costruire, divertendosi
ed imparando, nel segreto del proprio laboratorio.

GEN. LUCI PSICHEDELICHE



Potenza per canale: 2.000 Watt
Tensione di alimentazione: 220 V
Sensibilità di ingresso: 100 mV
 Kit completo a tre canali: Lire 18.500
 Kit completo a un canale: Lire 9.500
 Tre trasformatori d'isolamento: Lire 4.500
Progetto pubbl. su Radio Elettronica 1/76

RICEVITORE VHF 110 ÷ 150 MHz



Gamma di ricezione: 110-150 MHz
Sensibilità: 1µV
Uscita BF: 50 mV
Alimentazione: 9 Volt
 Kit RX Lire 8.500
 Kit RX + ampli BF 2 W: Lire 12.500
Progetto pubbl. su Radio Elettronica 4/76

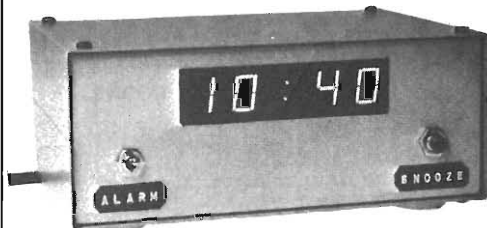
Per le altre scatole di montaggio consultare la nostra pubblicità sui fascicoli arretrati della rivista.

Per ricevere subito il materiale effettuare pagamento anticipato tramite vaglia postale (aggiungere L. 500 contributo spese spedizione raccomandata) specificando chiaramente quanto desiderato con nome e indirizzo in stampatello. Spedizioni immediate ovunque.
 Per richiesta informazioni allegare francobollo per la risposta.

**per
far da sè
e
meglio!**

Tutta l'elettronica a casa propria
in scatola di montaggio per costruire, divertendosi
ed imparando, nel segreto del proprio laboratorio.

SUPERCLOCK



LA SVEGLIA DIGITALE
 col modulo National MA 1001B

(progetto apparso su **RADIO
ELETTRONICA** n. 6/'76)

Scatola di montaggio completa di minuterie e contenitore metallico tranciato e forato.

CARATTERISTICHE TECNICHE

Display a LED, cifre alte 12,5 mm
 Pulsante indicazione «SECONDI»
 Regolazione luminosità display
 Alimentazione 220 Vca
 Programmazione sveglia e ora a pulsanti
 Spegnimento automatico «ALLARME» dopo 59 minuti
 Temporizzatore programmabile da 00 a 59 minuti
 Il circuito di allarme «comanda» l'accensione di qualsiasi apparecchiatura a 220 V fino a oltre 500 W.
 L'ideale per programmare il vostro impianto HI-FI, il vostro baracchino, etc.

Disponibilità limitata!

Versione A: Scatola completa
 L. 30.000 + 1.000 spese postali
Versione B: Solo modulo
 MA 100B + trasformatore
 L. 19.000 + 500 spese post.

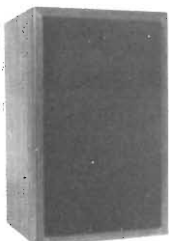
KIT SHOP

C.so Vittorio Emanuele, 15
20122 MILANO
tel. 797861



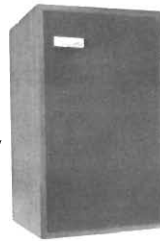
HF 1515
L. 25.800 cad.

Diffusore acustico completo di cross-over
Potenza: 15 W
Impedenza: 8 Ohm
Frequenza: 50-18.000 Hz
Altoparlanti impiegati: 1 woofer, 1 tweeter
Norme DIN 45573
Dimensioni: 175 x 215 x 460



HF 2020
L. 37.600 cad.

Diffusore acustico completo di cross-over
Potenza: 20 W
Frequenza: 45-18.000 Hz
Impedenza: 8 Ohm
Altoparlanti impiegati: 1 woofer, 1 tweeter
Norme DIN 45573
Dimensioni: 204 x 340 x 203



HF 3030
L. 47.000 cad.

Diffusore acustico completo di cross-over
Potenza: 30 W
Frequenza: 45-20.000 Hz
Impedenza: 8 Ohm
Altoparlanti impiegati: 1 woofer, 1 tweeter
Norme DIN 45573
Dimensioni: 240 x 390 x 248



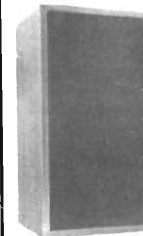
HF 2525
L. 34.300 cad.

Diffusore acustico alto rendimento
Potenza: 25 W
Frequenza: 40-20.000 Hz
Impedenza: 8 Ohm
Altoparlanti impiegati: 1 woofer, 1 tweeter
Dimensioni: 20 x 45 x 27



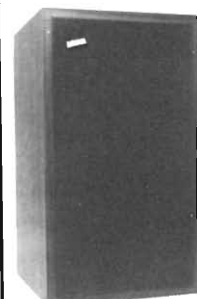
HF 2525/2
L. 32.000 cad.

Diffusore a 2 vie ad alta qualità
Potenza: 25 W
Frequenza: 40-18.000 Hz
Impedenza: 4 Ohm
Altoparlanti impiegati: 1 woofer, 1 tweeter
Dimensioni: 27 x 47,5 x 20



HF 4040
L. 58.500 cad.

Diffusore acustico completo di cross-over
Potenza: 40 W
Frequenza: 40-20.000 Hz
Impedenza: 8 Ohm
Altoparlanti impiegati: 1 woofer, 1 tweeter, 1 mid-range
Dimensioni: 255 x 230 x 500



HF 6060
L. 89.000 cad.

Diffusore acustico a 3 vie a sospensione pneumatica
Potenza: 60 W
Frequenza: 30-20.000 Hz
Impedenza: 8 Ohm
Altoparlanti impiegati: 1 woofer, 1 mid-range, 1 tweeter a cupola
Frequenza di cross-over: 500-3.500 Hz
Dimensioni: 38,5 x 68 x 37

earth ITALIANA

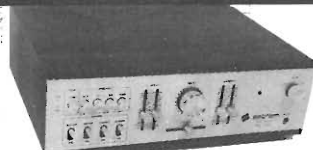
43100 PARMA casella postale 150

vendita per corrispondenza Tel. 0521/48631
spedizione in contrassegno + spese postali
interpellateci Vi risponderemo



Amplificatore stereo S A 202
L. 71.000

Potenza d'uscita: 2 x 10W RMS
Impedenza d'uscita: 8-16 Ohms
Risposta di frequenza: 20-36.000 Hz \pm 2 db
Rapporto suono-rumore: 70 db
Comandi: volume, toni bassi, toni acuti, bilanciamento
Ingressi: magnetico, cristallo, sintonizzatore, registratore
Presca per cuffia
Alimentazione: 220 Vc.a.
Dimensioni: 360 x 120 x 270



Amplificatore stereo S A 402
L. 89.000

Potenza d'uscita: 2 x 20 W RMS
Impedenza d'uscita: 8-16 Ohms
Risposta di frequenza: 20-35.000 Hz \pm 2 db
Rapporto suono-rumore: 70 db
Ingressi: magnetico, cristallo, ausiliario, sintonizzatore, registratore
Comandi: volume, toni bassi, toni acuti, bilanciamento
Presca per cuffia
Alimentazione: 220 Vc.a.
Dimensioni: 360 x 120 x 270



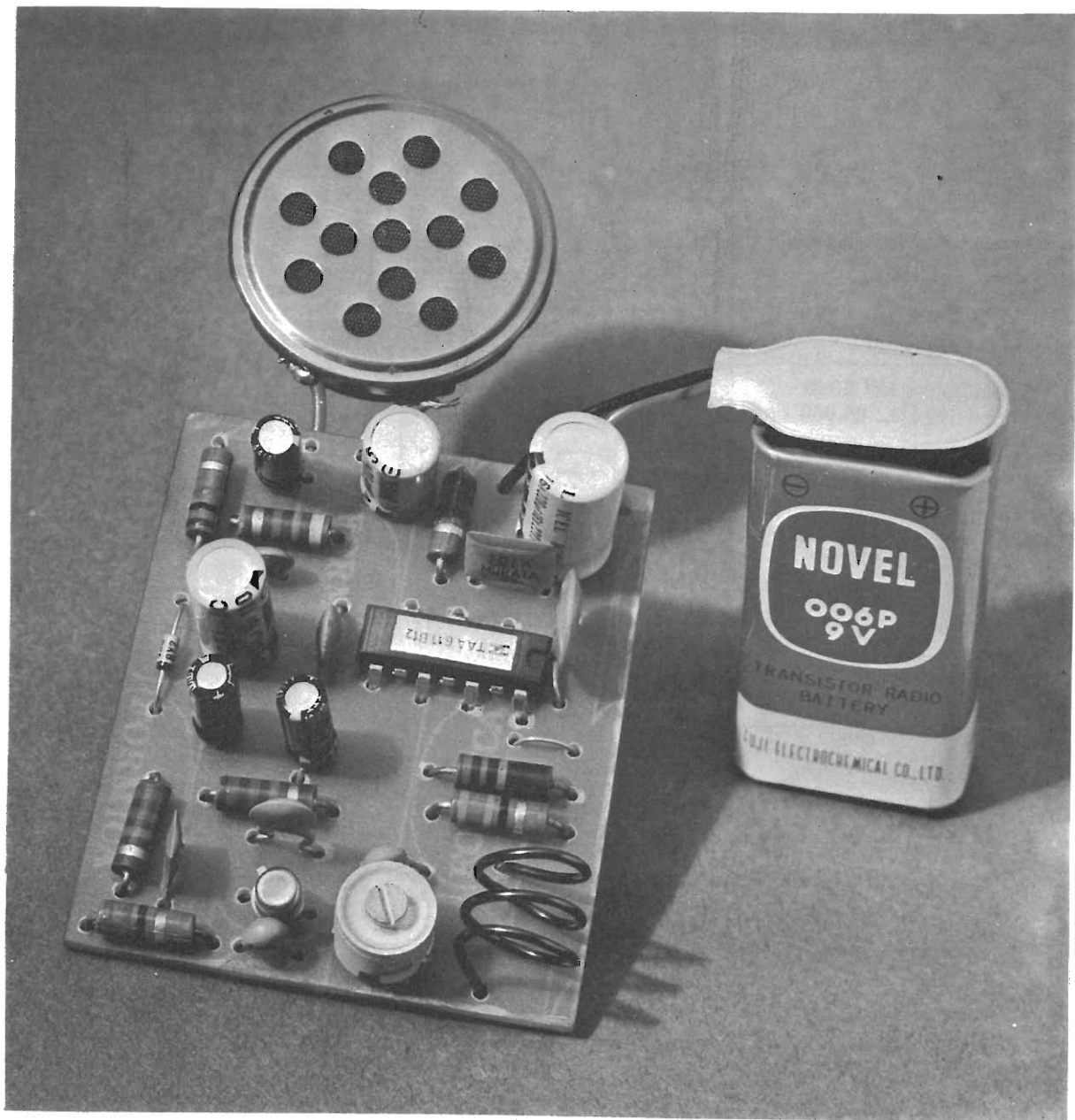
Amplificatore stereo S A 502
L. 104.000

Potenza d'uscita: 2 x 25 W RMS
Impedenza d'uscita: 8-16 Ohms
Risposta di frequenza: 20-35.000 Hz \pm 2db
Rapporto suono-rumore: 72 db
Ingressi: magnetico, cristallo, ausiliario, sintonizzatore, registratore
Comandi: volume, toni bassi, toni acuti, bilanciamento
Presca per cuffia
Alimentazione: 220 Vc.a.
Dimensioni: 430 x 100 x 350

**alta
frequenza**

Microspia

I trasmettitori FM sono di moda: costruiamo insieme un modulo miniaturizzato con il quale potremo trasmettere sino a 400 metri anche senza antenna. La vostra voce sarà facilmente ricevibile su di una qualsiasi radio FM.



tascabile



di ARSENIO SPADONI

Se per quanto riguarda le dimensioni questo radiomicrofono è del tutto simile a tanti altri progetti di questo tipo apparsi su questa e su altre riviste specializzate, la stessa cosa non si può dire per ciò che concerne le prestazioni che questo apparecchio è in grado di fornire, prestazioni che possono essere paragonate a quelle di un radiomicrofono professionale.

L'apparecchio qui descritto è il risultato di numerosi mesi di studio, prove e modifiche tendenti ad ottenere un dispositivo semplice ma dalle prestazioni eccezionali. Numerose sono state le difficoltà incontrate per arrivare a questo risultato. Contrariamente a quanto si potrebbe ritenere, le difficoltà maggiori sono venute dallo stadio di bassa frequenza; prima di giungere al circuito finale sono stati provati almeno una ventina di schemi che non hanno fornito le prestazioni desiderate. La ragione di ciò va ricercata nell'elevata sensibilità che ci eravamo proposti di ottenere da questo stadio. Se a questo primo motivo si aggiunge l'esigenza di utilizzare componenti facilmente reperibili per consentire a tutti i lettori di realizzare l'apparecchio senza difficoltà, si comprenderà la nostra soddisfazione nel presentare questo progetto. Ma vediamo ora le prestazioni. Per quanto riguarda la portata, questa raggiunge i 300-400 metri in aria libera senza antenna,

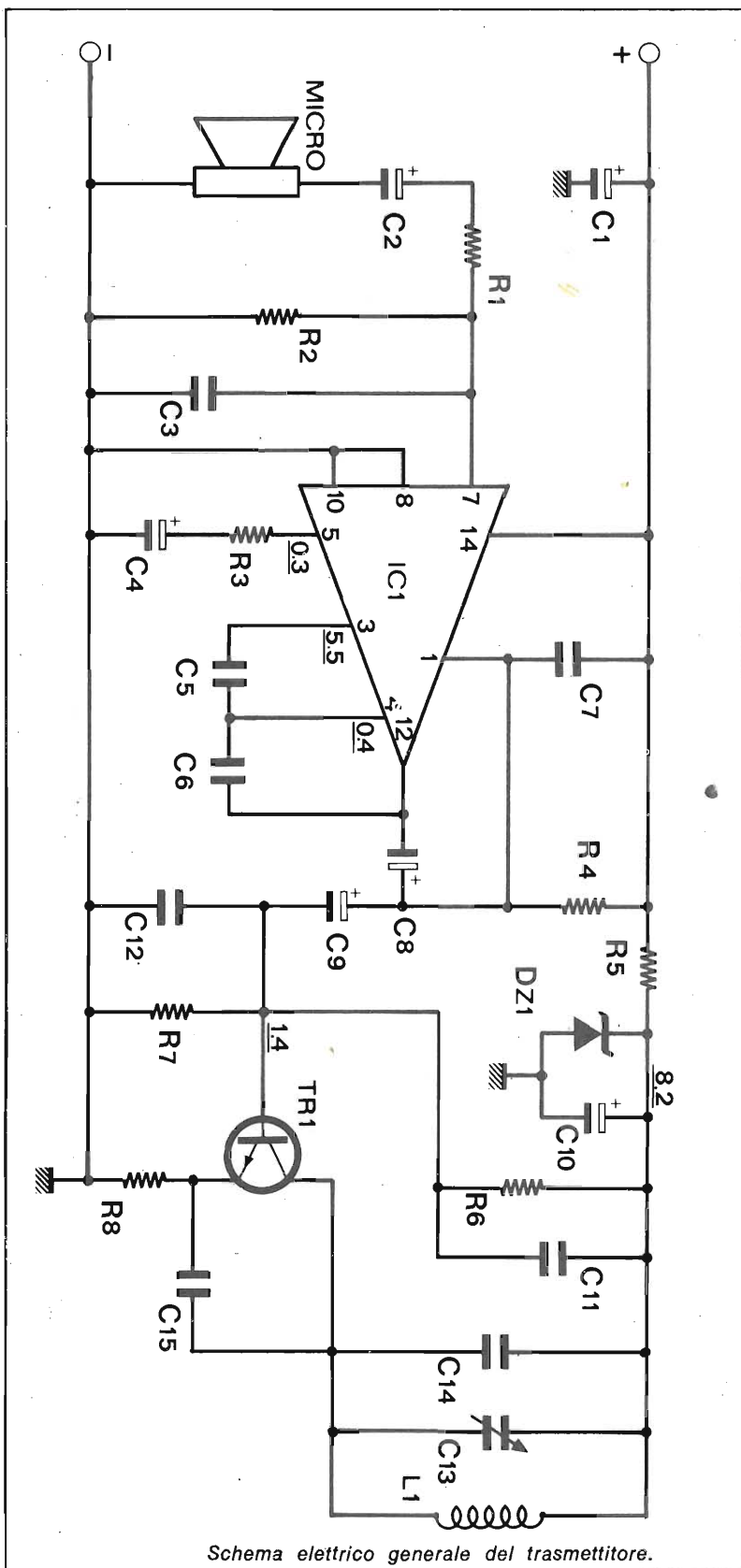
distanza che è più che sufficiente per la maggior parte degli impieghi. Avremmo potuto aumentare la portata utilizzando uno stadio RF di maggiore potenza ma ciò avrebbe ridotto sensibilmente l'autonomia per effetto del maggiore consumo di corrente. In effetti, in molti casi l'autonomia è più importante della portata massima; il punto d'incontro che abbiamo scelto tra queste due opposte esigenze ci sembra il migliore. In questa nostra convinzione siamo confortati dal fatto che le microspie di tipo professionale presentano una portata massima simile a quella del nostro radiomicrofono. Ciò che veramente è importante in un apparecchio di questo tipo è la sensibilità microfonica ovvero la capacità di captare suoni di debole intensità. Questo apparecchio consente di captare distintamente il rumore prodotto da una moneta che cade alla distanza di 20-30 metri. In pratica, ogni conversa-

zione che si svolge in un raggio di 10-15 metri dall'apparecchio può essere da questo captata e irradiata. Possiamo quindi affermare che la sensibilità di questo dispositivo è senz'altro superiore a quella dell'orecchio umano.

Come si vede nelle illustrazioni, l'apparecchio non è eccessivamente miniaturizzato e quindi, da questo punto di vista, come si diceva prima, non può essere paragonato ad una microspia professionale. Non abbiamo ritenuto opportuno ridurre le dimensioni di questo apparecchio per due motivi diversi. Innanzitutto perché una miniaturizzazione spinta avrebbe aumentato notevolmente il costo; in secondo luogo per evitare che questo dispositivo potesse essere utilizzato per scopi illeciti. Le maggiori dimensioni rendono più difficile l'impiego per scopi illeciti anche se ci rendiamo conto che, in molti casi, le dimensioni dell'apparecchio non sono

CARATTERISTICHE TECNICHE

Frequenza di emissione	88 - 108 MHz
Modulazione	FM
Portata in aria libera	300 - 400 metri
Tensione di alimentazione	9 volt
Assorbimento	12 mA
Autonomia	50 - 100 ore



Schema elettrico generale del trasmettitore.

determinanti.

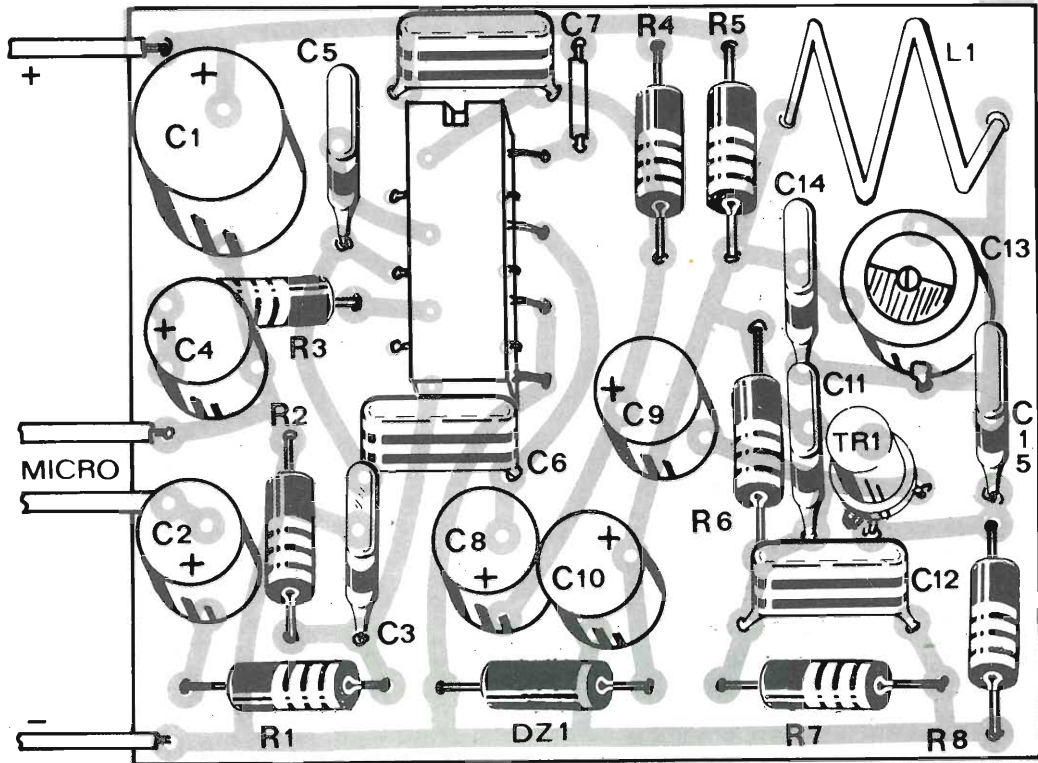
Siamo tuttavia certi che i lettori di Radio Elettronica sapranno fare buon uso di questo apparecchio. E di simpatici impieghi, senza infrangere la legge, ce ne sono moltissimi: sistemi anti-furto e d'allarme, controllo della stanza dei bambini, scherzi ad amici e parenti ecc.

Un radiomicrofono FM non è altro che un trasmettitore radiofonico completo in miniatura. Come tutti i trasmettitori è anch'esso composto da un trasduttore acustico (microfono), da uno stadio amplificatore di bassa frequenza e da un oscillatore a radiofrequenza. Il microfono capta le voci ed i suoni e li converte in segnali elettrici che vengono poi amplificati dallo stadio di bassa frequenza.

Maggiore è il guadagno di questo stadio, migliore risulta la sensibilità del radiomicrofono. In questo genere di apparecchiature il guadagno dello stadio di bassa frequenza deve essere particolarmente elevato per consentire all'apparecchio di captare e irradiare suoni di debolissima intensità. Il segnale microfonico amplificato modula in frequenza la portante radio generata dall'oscillatore di alta frequenza. Al contrario dei comuni trasmettitori, per esigenze di spazio i radiomicrofoni non utilizzano una antenna per l'irradiazione dei segnali RF. Ciò significa che a parità di potenza RF, un radiomicrofono ha una portata minore di un normale trasmettitore munito di antenna.

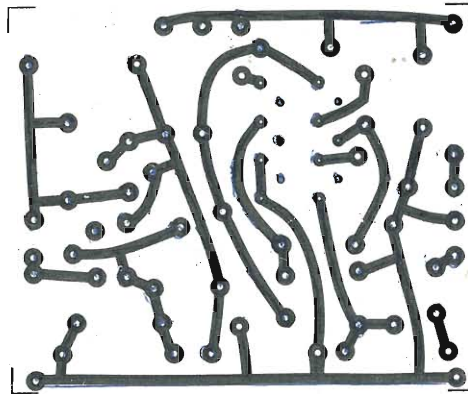
Il circuito elettrico del radiomicrofono può essere suddiviso in due distinti blocchi funzionali. Il primo, del quale fa parte il circuito integrato TAA 611B, amplifica il segnale di bassa frequenza; il secondo, che comprende il transistor T1, genera il segnale a radiofrequenza. Il segnale presente ai capi del microfono viene trasferito all'ingresso (piedino 7) del circuito integrato tramite il condensato-

IL MONTAGGIO DELLA MICROSPIA TASCABILE



Per il materiale

Tutti i componenti usati in questo progetto sono di facile reperibilità. All'esclusivo scopo di agevolare i lettori interessati alla costruzione, informiamo che possono rivolgersi alla ditta Kit Shop (C.so Vitt. Emanuele 15, Milano) che offre, dietro versamento su vaglia postale, la scatola di montaggio al prezzo di L. 11.000, spese postali comprese.



Piano generale per la disposizione dei componenti sul circuito stampato. Durante l'esecuzione del progetto raccomandiamo di prestare la massima attenzione al modo di inserimento dei componenti polarizzati.

Componenti

R1	= 1 KOhm 1/2 W
R2	= 47 KOhm 1/2 W
R3	= 100 Ohm 1/2 W
R4	= 560 Ohm 1/2 W
R5	= 33 Ohm 1/2 W
R6	= 22 KOhm 1/2 W
R7	= 22 KOhm 1/2 W
R8	= 220 Ohm 1/2
IC1	= TAA 611B

T1	= 2N3227 o eq.
DZ1	= 8,1 V 1/2 W
AL	= 9 V
MK	= Piezo
C1	= 220 microF 16 V
C2	= 10 microF 16 V
C3	= 1.000 pF
C4	= 50 microF 16 V
C5	= 100 pF
C6	= 1500 pF
C7	= 100.000 pF
C8	= 400 microF 16 V

C9	= 10 microF 16 V
C10	= 10 microF 16 V
C11	= 4.700 pF
C12	= 270 pF
C13	= 4/20 pF comp.
C14	= 10 pF
C15	= 10 pF

L1 = 3 spire filo \varnothing 1 mm
diametro int. avvolgimento = 8 mm
lunghezza avvolgimento = 15 mm

re elettrolitico C2 e la resistenza R1. L'impedenza di ingresso, per effetto della resistenza R2, è di circa 47 KOhm.

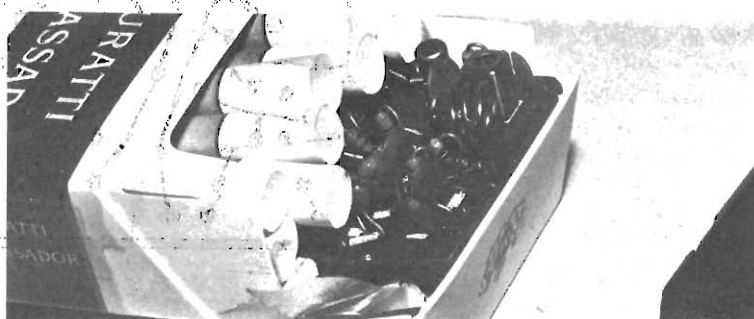
Ciò consente l'impiego sia di microfoni ad alta impedenza che di microfoni di impedenza medio-bassa senza che si riscontrino notevoli differenze. Dal punto di vista della fedeltà di riproduzione i migliori risultati sono stati ottenuti con microfoni magnetici mentre per quanto riguarda la sensibilità i migliori risultati sono stati ottenuti con microfoni piezoelettrici. Per questo motivo abbiamo deciso di utilizzare in questo apparecchio una capsula microfonica di tipo piezoelettrico la quale, tra l'altro, presenta il non indifferente vantaggio di un costo inferiore. Il circuito integrato lineare utilizzato in questo progetto viene generalmente impiegato come amplificatore di piccola potenza (1-2 watt) con impedenza di uscita di 8 Ohm. Se, come nel nostro caso, l'impedenza di usci-

Microfoni eccellenti

Dei microfoni spia molto si è detto tempo addietro: è certamente vivo nella memoria di tutti lo scalpore suscitato dallo scandalo delle intercettazioni telefoniche e da controlli su comunicazioni personali effettuati mediante microfoni spia.

Molto è stato scritto sul tema ma, forse, ancora tanta gente non ha avuto l'occasione di vedere nemmeno una foto di questi sorprendenti apparati che operano su apposite frequenze non disponibili normalmente sui ricevitori commerciali e che hanno ascoltato e ritrasmesso tante cose che non si sarebbero dovute sentire.

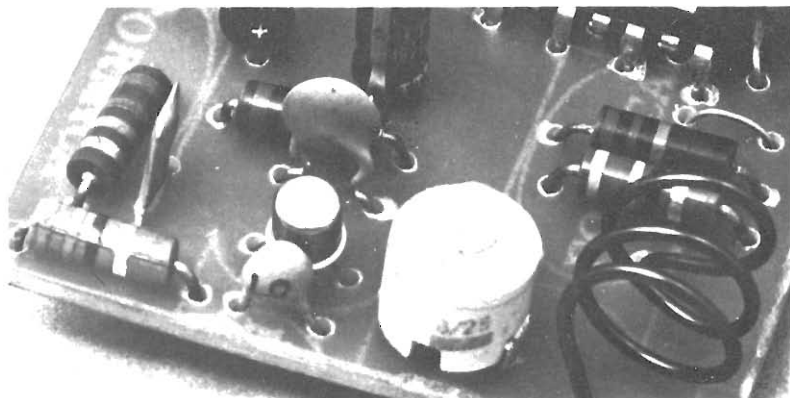
Sicuri di fare cosa gradita a quanti non hanno mai avuto l'opportunità di vedere di que-



Togliendo dieci sigarette da un pacchetto è possibile alloggiare nello spazio ricavato un radiomicrofono di qualità professionale. In basso uno dei più diffusi microfoni per trasmettitori spia.



ta viene portata a 560 Ohm, la potenza massima di uscita si riduce sensibilmente (10 mW) ma il guadagno aumenta notevolmente. Il guadagno in tensione totale risulta così di circa 65-70 dB, valore questo che consente di ottenere, specie se viene utilizzato un microfono piezoelettrico, una sensibilità veramente notevole. La riduzione della potenza di uscita comporta anche un minore consumo di corrente e conseguentemente una maggiore autonomia. La resistenza R3 e i condensatori C4, C5 e C6 limitano la banda passante e in parte anche il guadagno evitando che l'amplificatore entri in oscillazione. Il condensatore C7, collegato in parallelo alla resistenza di carico R4, ha anch'esso il medesimo compito. Il segnale di uscita è presente sul piedino n. 12; tramite i condensatori elettrolitici C8 e C9 esso viene trasferito allo stadio di alta frequenza e più precisamente alla base di T1.

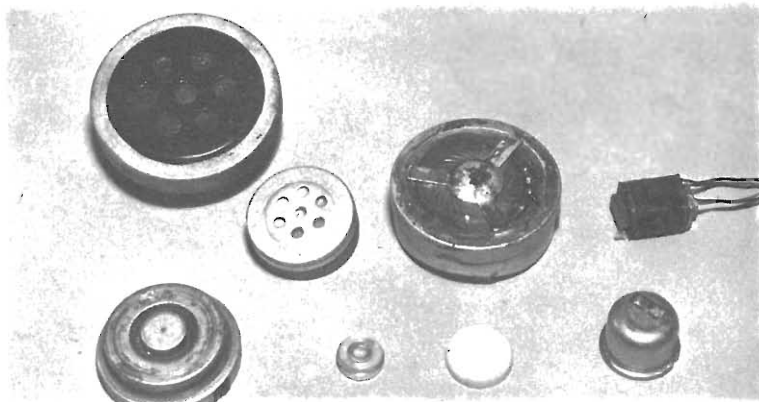


Questo tipo di modulazione (di base) presenta l'inconveniente di modulare la portante radio oltre che in frequenza anche, seppure leggermente, in ampiezza. Ciononostante questo sistema di modulazione è stato preferito ad altri per la sua semplicità e perchè questo inconveniente non provoca apprezzabili effetti pratici. Lo stadio di alta frequenza è classico; esso è del tutto simile a quello del radiomicrofono apparso sul fascicolo di

gennaio 1975 di questa rivista.

La tensione che alimenta lo stadio di alta frequenza viene stabilizzata da uno zener da 8,1 volt. Questo accorgimento evita che la frequenza di oscillazione possa variare nel tempo per effetto della scarica della batteria. La corretta polarizzazione del transistor è garantita dalla resistenza di emettitore R8 e dal partitore di base formato dalle resistenze R6 e R7. L'entrata in oscillazione del transistor è pro-

A lato, un assortimento di microfoni. In basso, fra due classiche valvole utilizzate per trasmettitori anni fa, un microtrasmettitore che opera fra 178 e 180 MHz fornendo una potenza di 50 mW.



sti micro apparati riportiamo una serie di foto che consentono di visualizzare una completa panoramica sui microfoni spia.

La storia dei microfoni spia è legata strettamente alla storia dei servizi segreti. La realtà ci dimostra infatti che una grandissima evoluzione di questi sofisticatissimi apparati si è manifestata in occasione dell'ultimo conflitto mondiale.

Da allora sono stati fatti molti progressi: i transistor hanno completamente soppiantato le valvole; i circuiti integrati hanno consentito una ulteriore miniaturizzazione. I microfoni spia hanno quindi raggiunto delle dimensioni così esigue che possono essere nascosti praticamente ovunque. Sicuramente il futuro ci riserverà certamente degli ulteriori progressi.

vocata dal condensatore C15 collegato tra il collettore e l'emettitore. La frequenza di oscillazione è determinata dai condensatori C14 e C13 e dalla bobina L1. Per variare il valore di tale frequenza occorre pertanto agire o sul compensatore C13 o sulla bobina L1. Come si vede, per i motivi precedentemente illustrati, non è previsto l'impiego di una antenna. Tuttavia, quanti intendessero munire l'apparecchio di un'antenna, dovranno prelevare il segnale RF da inviare all'antenna sul collettore del transistor mediante un condensatore di piccolissima capacità (circa 100 pF).

Come si diceva, le dimensioni di questa microspia non sono particolarmente ridotte; tuttavia l'apparecchio completo di batteria e capsula microfonica può essere inserito all'interno di un pacchetto di sigarette da 20. Sulla basetta, che misura 50x60 millimetri, trovano posto tutti i componenti tranne la batteria e

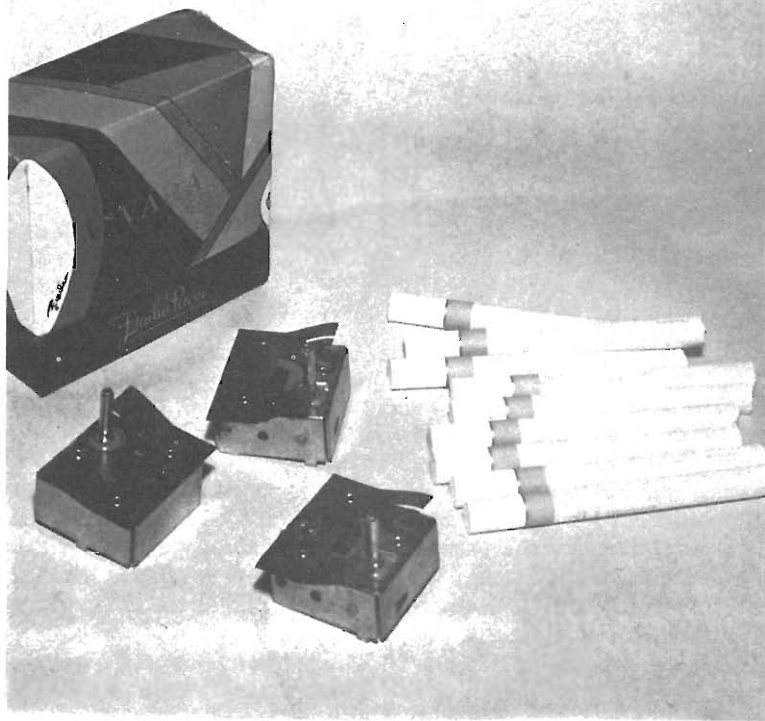
il microfono. Il circuito stampato può essere realizzato utilizzando indifferentemente una basetta vergine di materiale fenolico o una basetta di vetronite; le prove, infatti, non hanno rivelato alcuna apprezzabile differenza tra questi due materiali. Ciononostante la basetta stampata contenuta nella scatola di montaggio di questo apparecchio è in vetronite.

Tutti i componenti utilizzati in questo progetto sono di facile



reperibilità. Le resistenze dovranno presentare una tolleranza del 10% ed essere in grado di dissipare una potenza di 1/2 watt; i condensatori elettrolitici dovranno essere del tipo a montaggio verticale.

Lo schema pratico illustra chiaramente la disposizione sulla basetta dei vari elementi. Come si vede, tutte le resistenze sono montate in posizione orizzontale; i terminali di questi componenti, prima di essere saldati, dovranno essere accuratamente disossidati per evitare saldature fredde. Per quanto riguarda il montaggio degli altri componenti passivi non vi sono particolari difficoltà. Qualche perplessità potrebbe nascere nella determinazione del valore dei condensatori ceramici. Sono infatti numerosi i sistemi utilizzati dalle case costruttrici per indicare il valore di questi componenti. In linea di massima quando manca qualsiasi indicazione dell'unità di misura o dopo le



A sinistra, preamplificatori per ascolto « su filo ». Contengono un microfono a bottone e due stadi a larga banda impieganti transistor BCY58.

A destra, il famoso amplificatore « Microvox TA/5-00 ». Questo apparecchio professionale contiene tre circuiti integrati e la pila di alimentazione.

In Volume

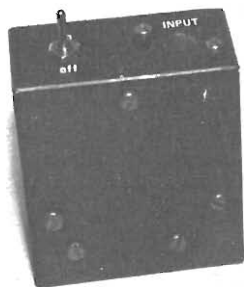
Riconsidereremo cosa si sta facendo fra qualche tempo; per il momento limitiamoci ad osservare cosa è stato fatto e, se qualcuno di voi desiderasse conoscere meglio questi apparecchi, informiamo che Radio Elettronica ha preparato un libro sull'argomento: Spie a transistor, che



L'apparecchio per la trasmissione può essere tarato semplicemente facendo uso di un ricevitore FM: ossia ascoltando il proprio segnale. Naturalmente a distanze molto ravvicinate si udranno in altoparlante dei fortissimi sibili. Nell'immagine il radioregistratore Phonola 8332.

cifre è stampigliata una lettera (generalmente « K », « D » o « N »), la capacità si deve intendere espressa in picoFarad.

L'unico elemento da autocostruire è la bobina L1. Questa bobina è formata da 3 spire di filo di rame smaltato o argentato del diametro di 1 millimetro. L'avvolgimento deve presentare un diametro interno di 8 millimetri e una lunghezza di 15. Montato anche questo elemento ed effettuati i collegamenti con il microfono e la batteria, si potrà passare alla fase finale ovvero alla taratura. Questa operazione è molto semplice e consiste principalmente nella regolazione del compensatore C13 per ottenere una frequenza di emissione compresa nella banda FM ma distante dalle emittenti commerciali. La regolazione dovrà essere effettuata con un cacciavite plastico per non falsare la capacità del compensatore.



In basso, una moderna "Mignatta" radiofonica, anche di una certa potenza, ha un ingombro tanto modesto da consentire una facile installazione anche a bordo di una utilitaria.

potete richiedere a Radio Elettronica, ETL, dietro versamento postale di lire 1500. Nel volume è tracciata la storia di alcuni dei più famosi microfoni spia e, per quanti vogliono cimentarsi nella sperimentazione diretta, sono proposti diversi progetti per la realizzazione pratica degli apparati. Molti sono i modelli e diverse le difficoltà, tuttavia anche chi è nuovo al mestiere può ottenere dei brillanti successi.





tecnica

Panoramica di proposte
per l'utilizzazione del
circuitto integrato digitale
contenuto in questa
copia di Radio
Elettronica. Didattica
e pratica dell'elettronica
digitale alla portata
di tutti.

L'integrato in omaggio a tutti i lettori!

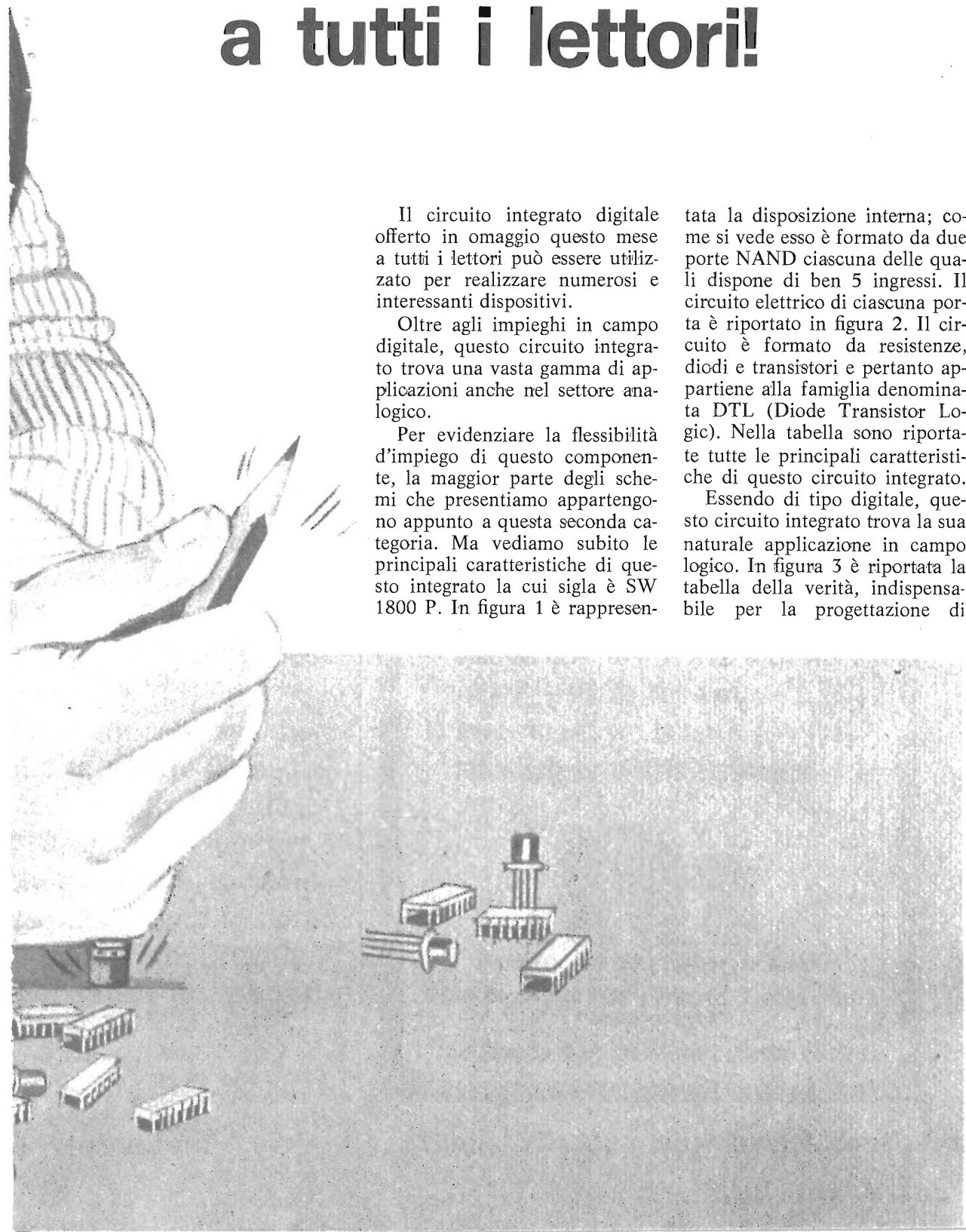
Il circuito integrato digitale offerto in omaggio questo mese a tutti i lettori può essere utilizzato per realizzare numerosi e interessanti dispositivi.

Oltre agli impieghi in campo digitale, questo circuito integrato trova una vasta gamma di applicazioni anche nel settore analogico.

Per evidenziare la flessibilità d'impiego di questo componente, la maggior parte degli schemi che presentiamo appartengono appunto a questa seconda categoria. Ma vediamo subito le principali caratteristiche di questo integrato la cui sigla è SW 1800 P. In figura 1 è rappresen-

tata la disposizione interna; come si vede esso è formato da due porte NAND ciascuna delle quali dispone di ben 5 ingressi. Il circuito elettrico di ciascuna porta è riportato in figura 2. Il circuito è formato da resistenze, diodi e transistori e pertanto appartiene alla famiglia denominata DTL (Diode Transistor Logic). Nella tabella sono riportate tutte le principali caratteristiche di questo circuito integrato.

Essendo di tipo digitale, questo circuito integrato trova la sua naturale applicazione in campo logico. In figura 3 è riportata la tabella della verità, indispensabile per la progettazione di



CARATTERISTICHE TECNICHE

Contenitore	TO - 116
Famiglia	DTL
Funzione	NAND
Tensione di alimentazione nominale	5 Volt
Tensione di alimentazione max	7 Volt
Assorbimento	22 mW
Immunità di rumore	1 Volt
Temperatura di funzionamento	0 - 75°C
Tempo di salita	30 nS
Equivalenti	MC1800 (DTL), SN151800 (TTL)
Casa costruttrice	Stewart Warner

Nei disegni, rappresentazione schematica del circuito integrato SW 1800P e schema elettrico di una porta NAND a cinque ingressi.

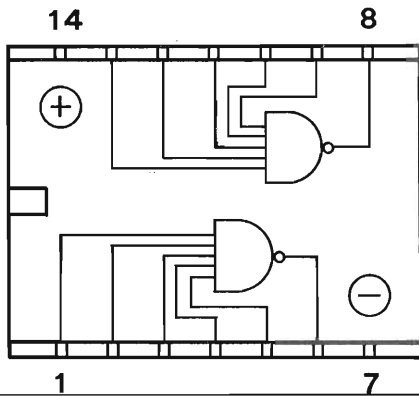


fig. 1

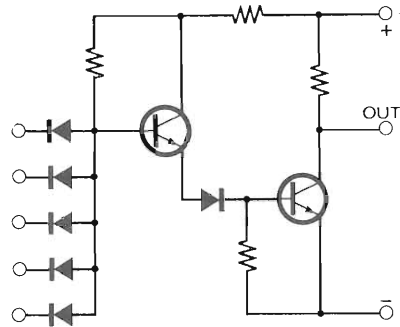


fig. 2

A destra, tavola della verità della porta NAND a cinque ingressi di cui appare sotto la rappresentazione grafica.

	INGRESSI					USCITA
	1 (13)	2 (12)	3 (11)	4 (10)	5 (9)	6 (8)
	0	0	0	0	0	1
	1	0	0	0	0	1
	0	1	0	0	0	1
	1	1	0	0	0	1
	0	0	1	0	0	1
	1	0	1	0	0	1
	0	1	1	0	0	1
	1	1	1	0	0	1
	0	0	0	1	0	1
	1	0	0	1	0	1
	0	0	1	1	1	1
	1	0	1	1	1	1
	0	1	1	1	1	1
	1	1	1	1	1	0

fig. 3

qualsiasi apparecchiatura elettronica di tipo logico. Come si vede l'uscita presenta un livello alto in tutti i casi salvo quando tutti gli ingressi presentano contemporaneamente un livello alto.

In questo caso l'uscita presenta un livello basso indicato con il numero « zero ». In pratica al livello basso corrisponde una tensione di circa 0,1-0,2 volt, a quello alto una tensione di poco inferiore alla tensione di alimentazione. È importante sottolineare che gli ingressi quando non sono collegati presentano un livello alto.

Per agevolare quanti intendono intraprendere la progettazione di apparecchiature logiche, riportiamo nelle figure 4, 5 e 6 le tabelle della verità delle porte di tipo AND, OR e NOR. Nel primo caso (porta AND di figura 4) l'uscita presenta un livello alto solamente quando tutti gli ingressi presentano contemporaneamente un livello alto, nel

secondo (porta OR di fig. 5) quando uno qualsiasi degli ingressi presenta un livello alto, nel terzo (porta NOR di fig. 6) quando tutti gli ingressi presentano contemporaneamente un livello basso. Illustriamo ora alcuni dispositivi di tipo analogico che possono essere realizzati con il circuito integrato SW 1800 P.

In figura 7 è riportato lo schema di principio di un oscillatore utilizzando due porte NAND a più ingressi. Dei numerosi ingressi di ogni porta uno solo è utilizzato mentre gli altri non sono collegati e presentano quindi sempre un livello alto. In questo modo la porta si comporta come un « inverter » ovvero come un transistor che lavora esclusivamente nella zona non lineare della caratteristica cioè solamente in interdizione e in saturazione. Il segnale di ingresso è perciò presente in uscita sfasato di 180°. Se l'uscita di ogni porta viene collegata me-

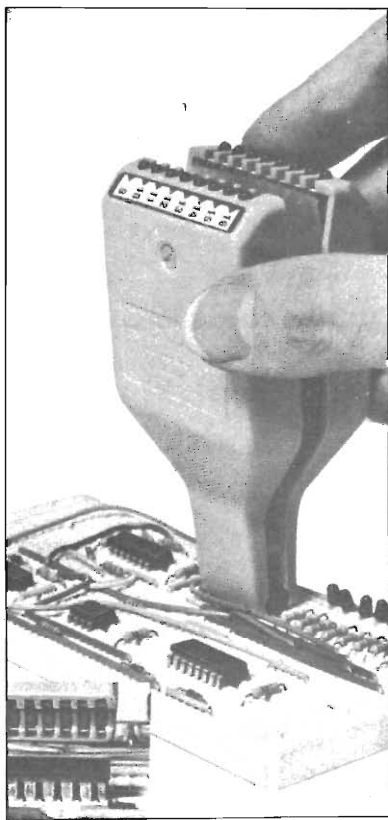
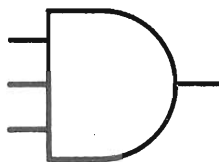


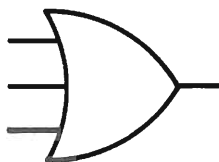
fig. 4



INGRESSI			USCITA
0	0	0	1
1	0	0	0
0	1	0	0
1	1	0	0
0	0	1	0
1	0	1	0
0	1	1	0
1	1	1	0

Porta AND a 3 ingressi

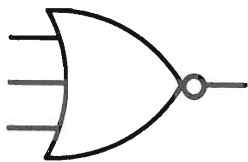
fig. 5



INGRESSI			USCITA
0	0	0	0
1	0	0	0
0	1	0	0
1	1	0	0
0	0	1	0
1	0	1	0
0	1	1	0
1	1	1	1

Porta OR a 3 ingressi

fig. 6



INGRESSI			USCITA
0	0	0	0
1	0	0	1
0	1	0	1
1	1	0	1
0	0	1	1
1	0	1	1
0	1	1	1
1	1	1	1

Porta NOR a 3 ingressi

dante un condensatore all'ingresso dell'altra, il circuito entra in oscillazione. In pratica il circuito si comporta come un classico multivibratore astabile simmetrico. In fig. 8 è riportato lo schema completo di un oscillatore realizzato con il circuito integrato SW 1800. Questo schema verrà utilizzato per realizzare numerosi altri circuiti. Dalla capacità dei due condensatori di accoppiamento C1 e C2 dipende il valore della frequenza di o-

scillazione. Per ottenere un segnale rettangolare perfettamente simmetrico i due condensatori debbono presentare la stessa capacità.

I condensatori

Nella seguente tabella è indicata la frequenza di uscita in funzione della capacità dei due condensatori di accoppiamento.

A destra, schema di principio di un oscillatore che si avvale di due porte NAND a più ingressi.

Sotto, schema elettrico dell'oscillatore realizzabile con il circuito integrato SW 1800P. Nella foto alla base della pagina un'immagine di un prototipo dell'oscillatore costruito su di una basetta prestampata per sperimentazioni.

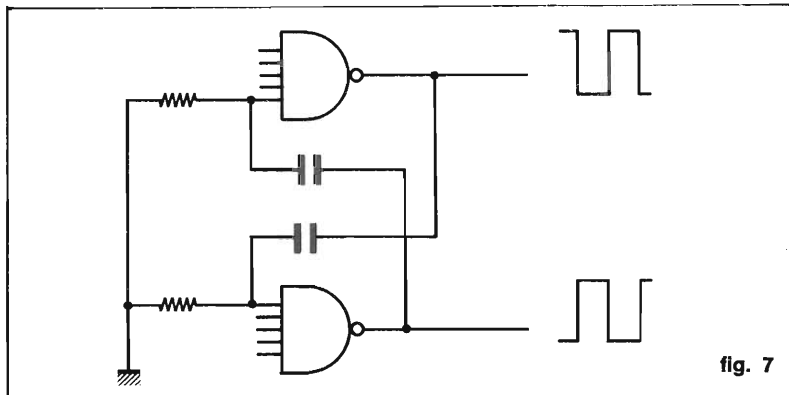


fig. 7

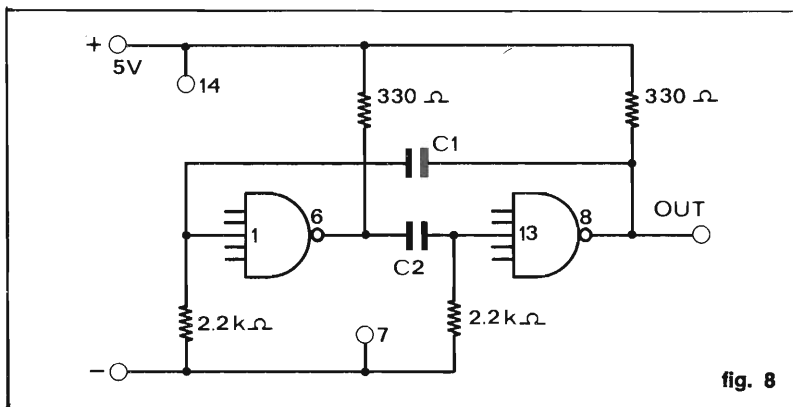
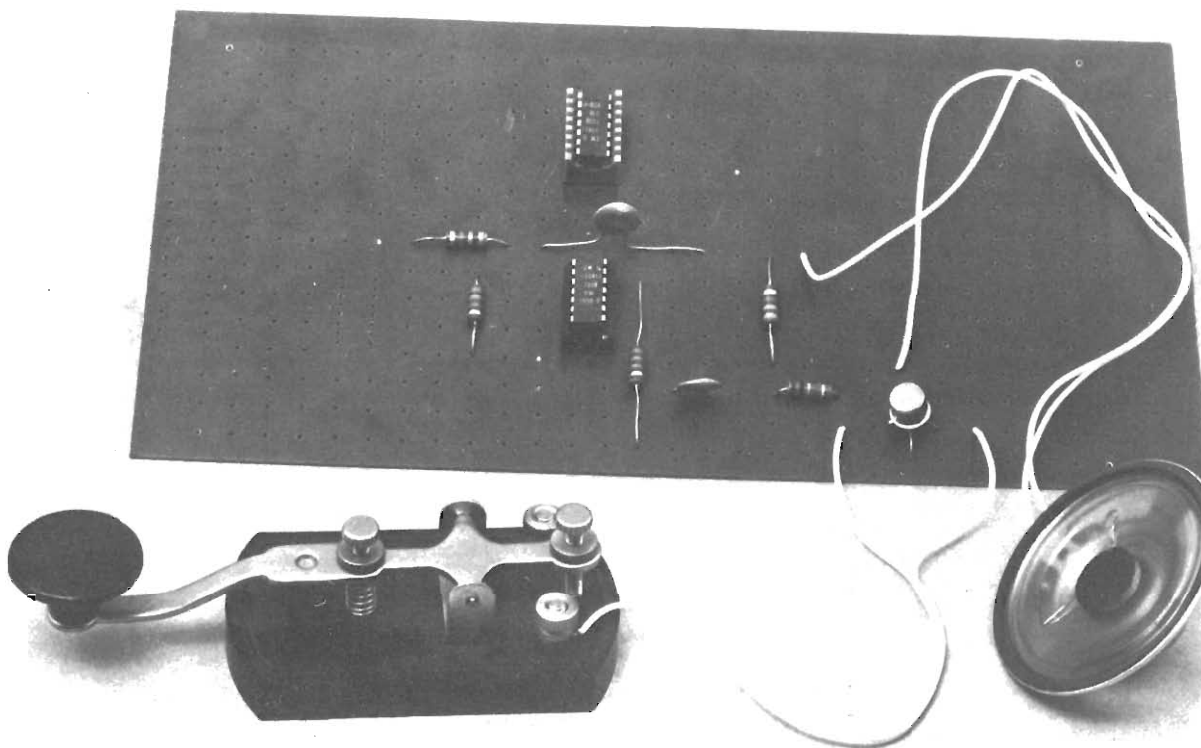


fig. 8

I valori

C1-C2	Frequenza
2.200 pF	20 KHz
10 nF	10 KHz
47 nF	3 KHz
100 nF	1 KHz
220 nF	500 Hz
470 nF	300 Hz
10 µF	10Hz



Questo circuito non è per nulla critico, l'innesco delle oscillazioni è sicuro. A questo proposito ricordiamo che contrariamente al solito si potrà fare uso, per C1 e C2, di qualsiasi tipo di condensatori: ceramici, di poliestere, elettrolitici ecc. Una prima utilizzazione di questo oscillatore è illustrata in fig. 9. Si tratta di un lampeggiatore che può trovare numerose applicazioni pratiche.

Lampeggiatore

Il circuito è formato, oltre che dall'oscillatore, da un solo transistor del tipo 2N1711 o equivalente. La lampadina ad incandescenza a 6 volt è collegata tra il collettore e la linea positiva di alimentazione. L'uscita del generatore è connessa in continua alla base del transistor mediante una resistenza da 4,7 KOhm che ha il compito di limitare la corrente circolante nella giunzione base-emettitore. In questo caso i

due condensatori di accoppiamento del generatore debbono presentare una elevata capacità (50-100 μF) per rendere visibili gli impulsi.

In figura 10 è riportato un lampeggiatore che utilizza al posto della lampadina ad incandescenza due diodi ad emissione luminosa (LED). I LED assorbono una corrente limitata e possono quindi essere collegati direttamente alle uscite dei due NAND. I due LED presentano

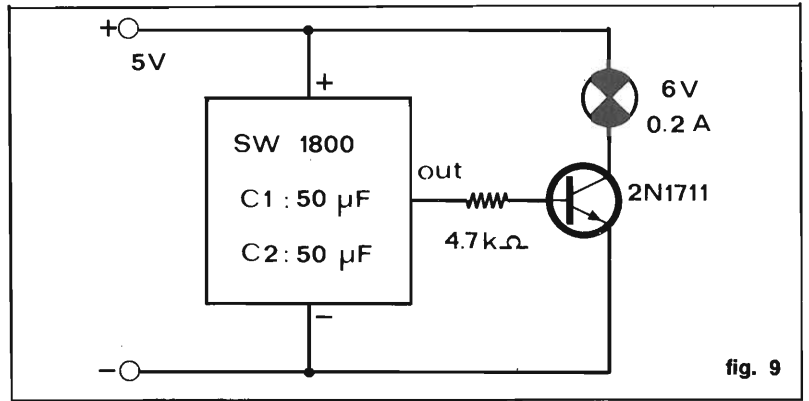


fig. 9

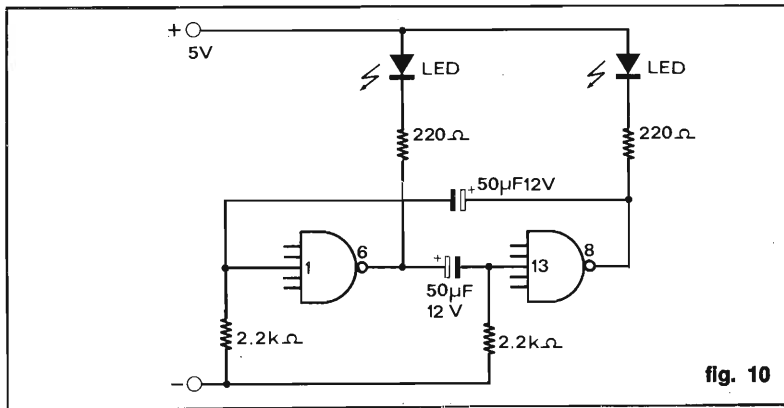
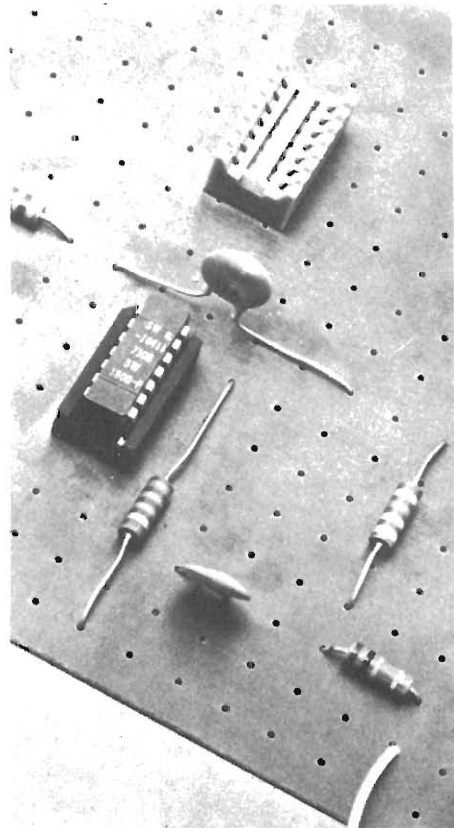


fig. 10

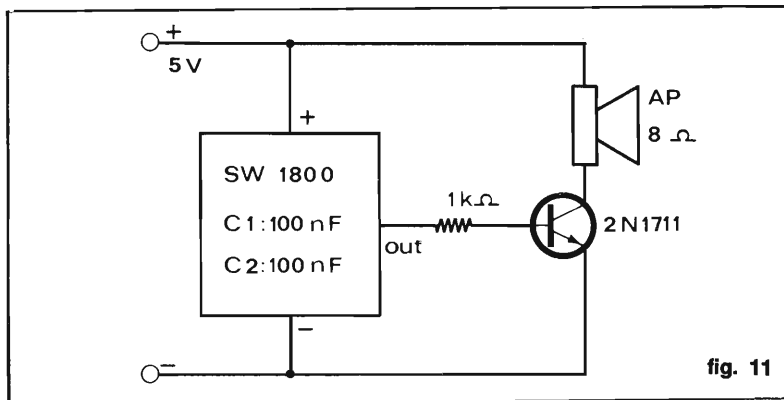


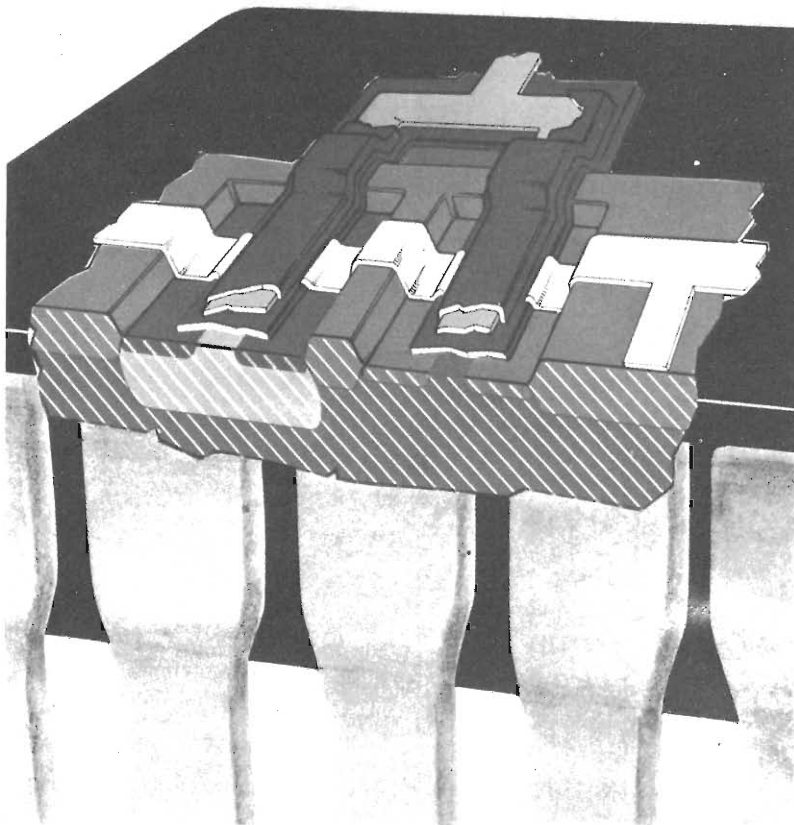
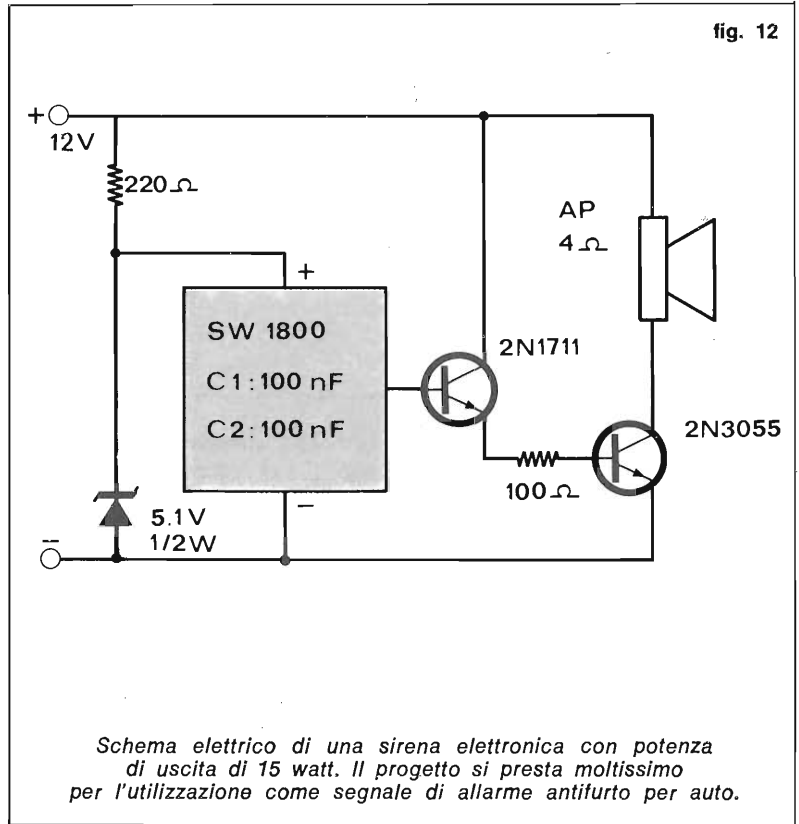
fig. 11

Nei tre schemi alcune possibilità di applicazione del circuito integrato su cui si basa il discorso impostato. In alto, lampeggiatore con lampadina tradizionale; al centro, versione a Led del lampeggiatore ed in basso, una sirena con potenza di uscita pari ad un watt.

un funzionamento simmetrico, cioè quando uno è acceso l'altro è spento e viceversa. Anche in questo caso i condensatori di accoppiamento debbono presentare una elevata capacità.

La figura 11 rappresenta lo schema elettrico di una sirena di piccola potenza. Con un altoparlante da 8 Ohm e con una tensione di alimentazione di 5-6 volt questo circuito è in grado di erogare una potenza di quasi 1 watt. Il transistore impiegato in questo circuito (un qualsiasi NPN di media potenza) deve essere munito di un piccolo radiatore per evitare il surriscaldamento. I condensatori di accoppiamento debbono in questo caso consentire l'emissione di un segnale compreso nella gamma audio. Durante le prove i migliori risultati sono stati ottenuti con condensatori da 100 nF che producono un segnale della frequenza di circa 1.000 Hz.

In fig. 12 è rappresentato lo



schema di una sirena di potenza maggiore. La potenza di uscita è infatti di circa 15 watt in virtù della tensione di alimentazione più elevata e della minore impedenza dell'altoparlante (4 Ohm). Quest'ultimo deve essere in grado di dissipare una potenza uguale o superiore alla massima potenza di uscita della sirena. La tensione di alimentazione nominale è di 12 volt; la tensione che alimenta il circuito integrato viene fornita da un diodo zener da 5,1 V 1/2 W. La uscita dell'oscillatore è collegata direttamente alla base del primo transistore che provvede ad una prima amplificazione del segnale che viene poi applicato alla base del transistore di potenza del tipo 2N3055. L'altoparlante è collegato in serie al collettore di quest'ultimo componente. L'assorbimento medio del circuito è di 1,5 A.

Il circuito di figura 13 è un manipolatore telegrafico molto utile per l'apprendimento della

pratica telegrafica. Lo schema è simile a quello di figura 11; il tasto è inserito tra l'uscita dell'oscillatore e la resistenza di base del transistor. I condensatori di accoppiamento dell'oscillatore dovranno essere scelti in modo da ottenere un timbro simile a quello delle trasmissioni telegrafiche.

Il circuito integrato SW 1800 P può essere utilizzato per realizzare efficaci sistemi antifurto. In figura 14 riportiamo lo schema di principio di un antifurto a relé che contribuisce a comprendere il funzionamento di questo genere di apparecchiature.

Il funzionamento

Quando il microinterruttore S1 viene chiuso in relé si eccita e mette in funzione l'allarme. Il secondo contatto del relé mantiene in funzione l'allarme anche se il microinterruttore ritorna nella posizione primitiva.

La stessa funzione è svolta dal circuito di fig. 15, circuito che però utilizza unicamente componenti allo stato solido e cioè due porte NAND. Normalmente l'uscita della seconda porta presenta un livello alto in quanto tutti gli ingressi del primo NAND presentano anch'essi un livello alto. Infatti i primi quattro ingressi non sono collegati e il quinto è connesso direttamente all'uscita del secondo NAND. Quando uno qualsiasi degli ingressi viene collegato a massa

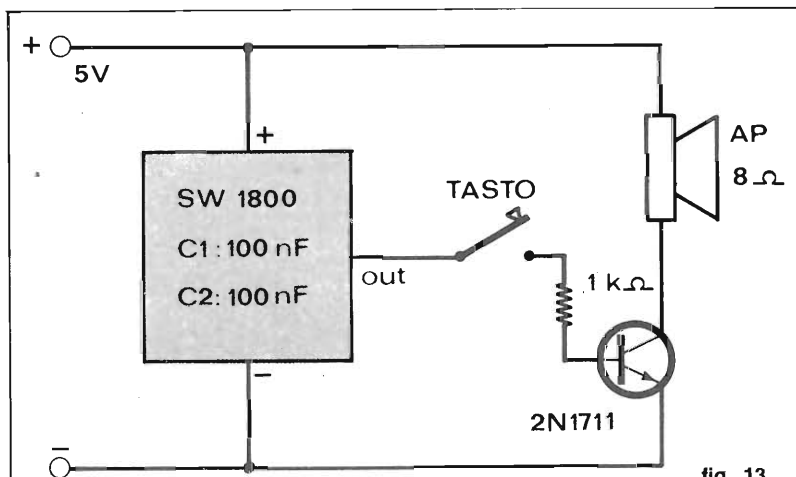


fig. 13

Sopra, schema elettrico di un manipolatore telegrafico per l'apprendimento della telegrafia. In basso, circuito di principio per la realizzazione di un antifurto a relais.

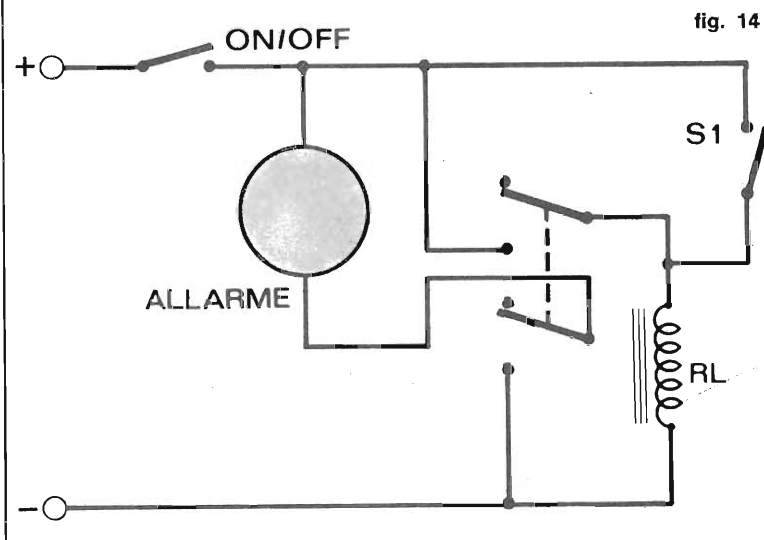
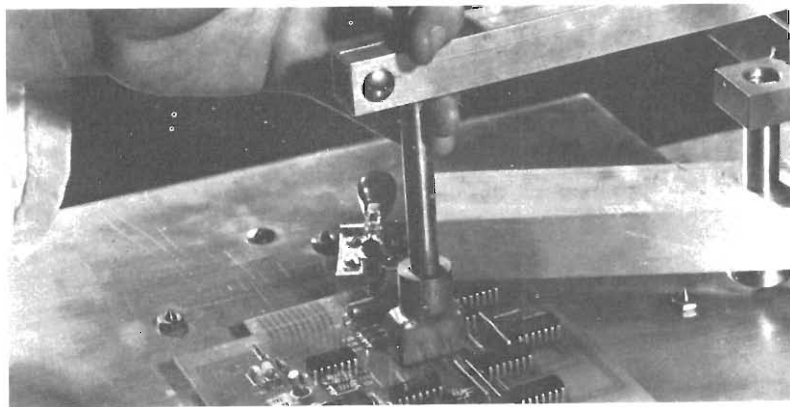


fig. 14



(cioè presenta un livello basso), l'uscita del secondo NAND passa da un livello alto ad un livello basso. Il circuito rimane in questo nuovo stato anche se l'ingresso che era stato collegato a massa ritorna ad un livello alto. Ciò si spiega con il fatto che il quinto ingresso rimane permanentemente, dopo la commutazione, ad un livello basso e non consente il ritorno al livello primitivo. Questo particolare funzionamento è molto importante

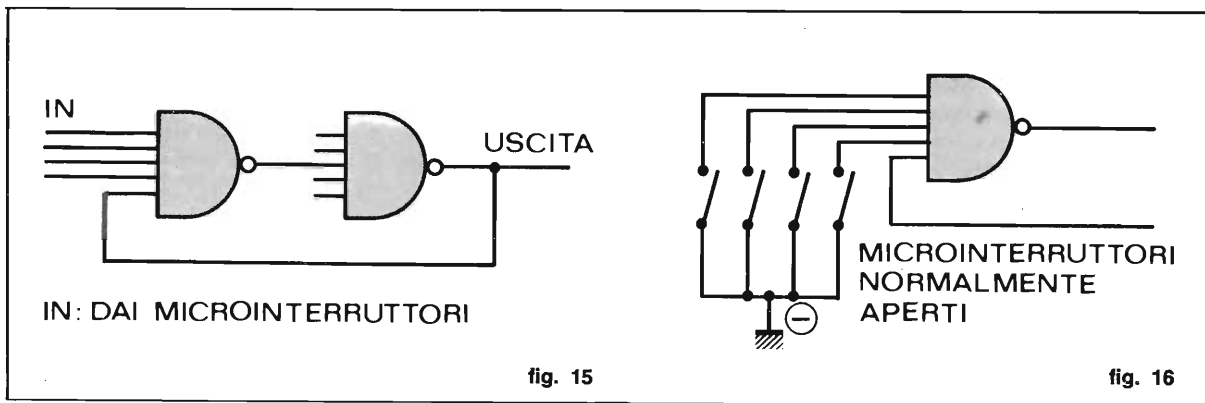
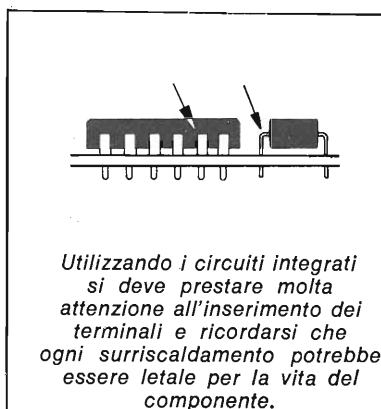


fig. 15

fig. 16

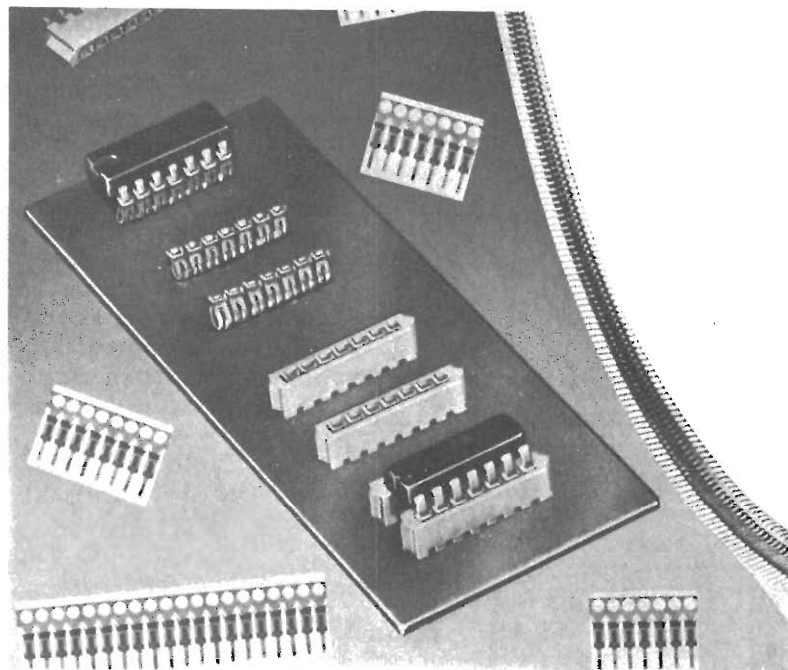
in quanto è del tutto simile a quello del circuito di fig. 14 e consente perciò di realizzare dei semplici ma efficaci antifurto.

Lo schema di fig. 16 illustra come debbono essere collegati i microinterruttori normalmente aperti, quello di fig. 17 quelli normalmente chiusi e, infine, quello di fig. 18 indica come debbono essere collegati i microinterruttori dei due tipi quando vengono impiegati contemporaneamente.

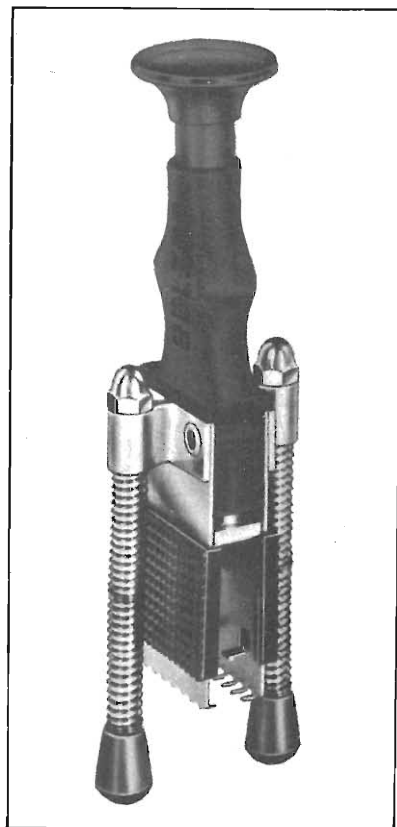


In fig. 19 è riportato lo schema elettrico completo di un antifurto per abitazioni. Oltre al circuito integrato SW 1800, questo apparecchio utilizza pochi altri componenti tra cui solamente tre transistori. Analizziamo ora il funzionamento di questo circuito.

Quando, tramite S1, viene data tensione al circuito, l'uscita del secondo NAND (terminale 8) presenta un livello alto in quanto il terminale 10 della stes-



I componenti elettronici realizzati con la tecnologia integrata sono molto delicati. Per questo motivo le industrie hanno progettato appositi zoccoli ed estrattori che evitano molti inutili rischi. In taluni casi accade che i lavori siano addirittura condotti con l'ausilio di ingranditori ottici come appunto vedete nella foto della pagina a destra.



Da sinistra verso destra, schema di principio di un antifurto realizzato con due porte NAND a più ingressi. Circuito per i collegamenti dei microinterruttori normalmente aperti agli ingressi dell'antifurto. A destra, esempio di collegamenti da effettuare con interruttori normalmente chiusi.

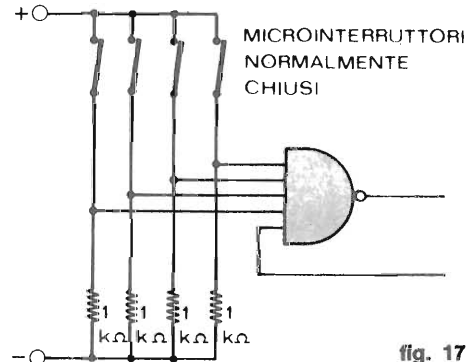
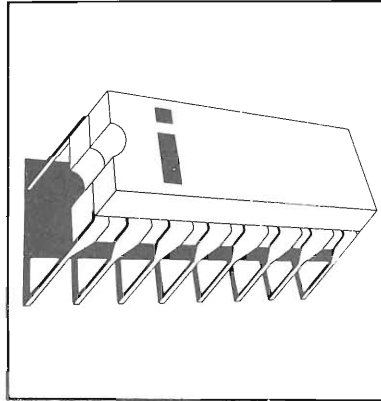


fig. 17

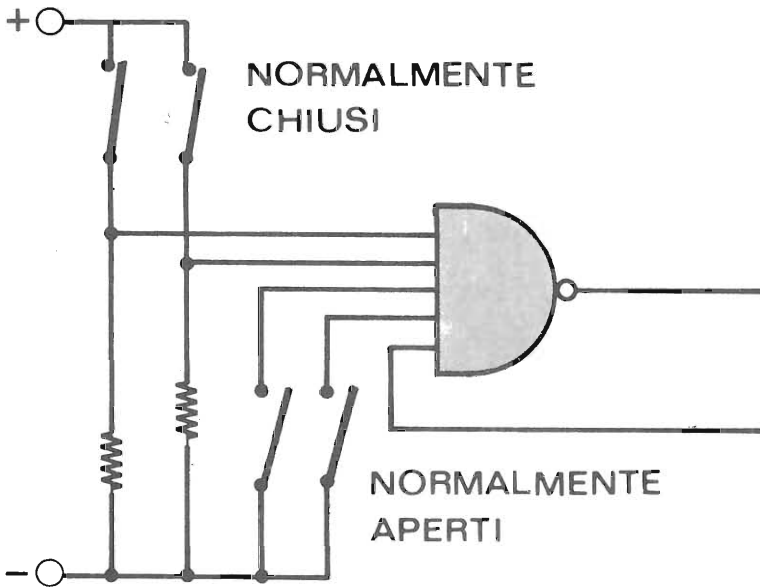
sa porta è mantenuto ad un livello basso dal transistor BC 108B che si trova in conduzione. Se uno qualsiasi dei microinterruttori collegati agli ingressi viene azionato, la variazione di livello dell'uscita del primo NAND (terminale 6) non provoca alcun mutamento nel livello dell'uscita del secondo NAND. Per provocare l'entrata in funzione dell'antifurto occorre azionare l'interruttore S2 portandolo nella posizione « START ». In que-



sto modo al transistor BC 108B viene a mancare la corrente di base e pertanto il collettore (e quindi anche il terminale 10) passa da un livello basso ad un livello alto abilitando il secondo NAND. Tuttavia tra l'azionamento dell'interruttore S2 e il passaggio del collettore ad un livello alto trascorre un intervallo di circa 30 secondi durante il quale il circuito formato dai due NAND non è ancora in grado di operare.

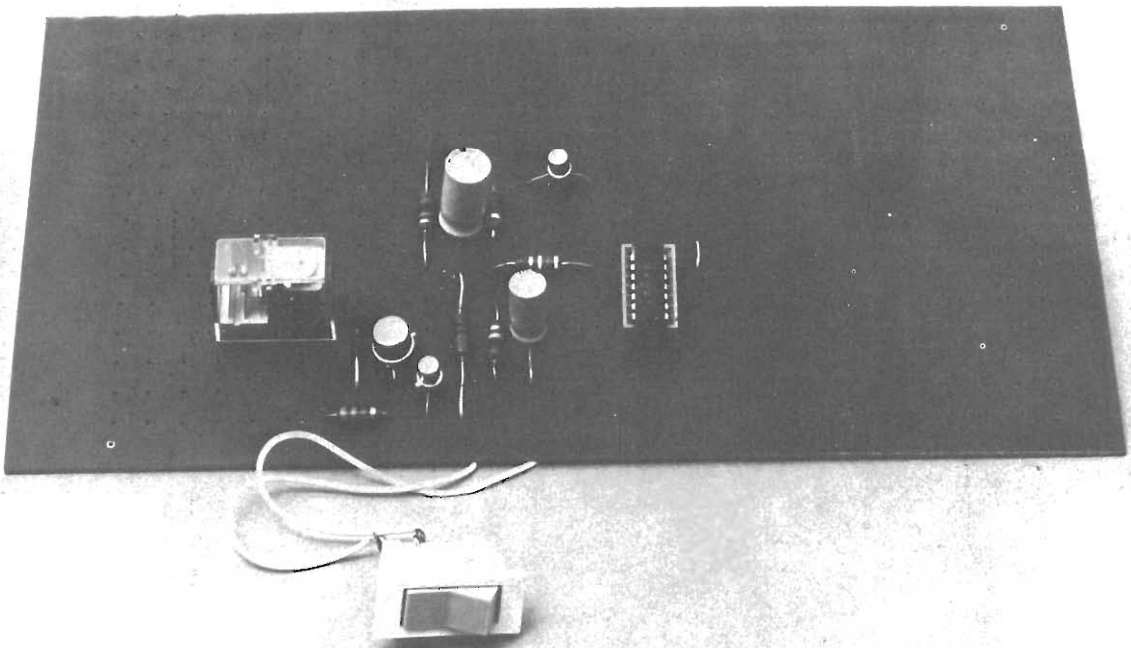


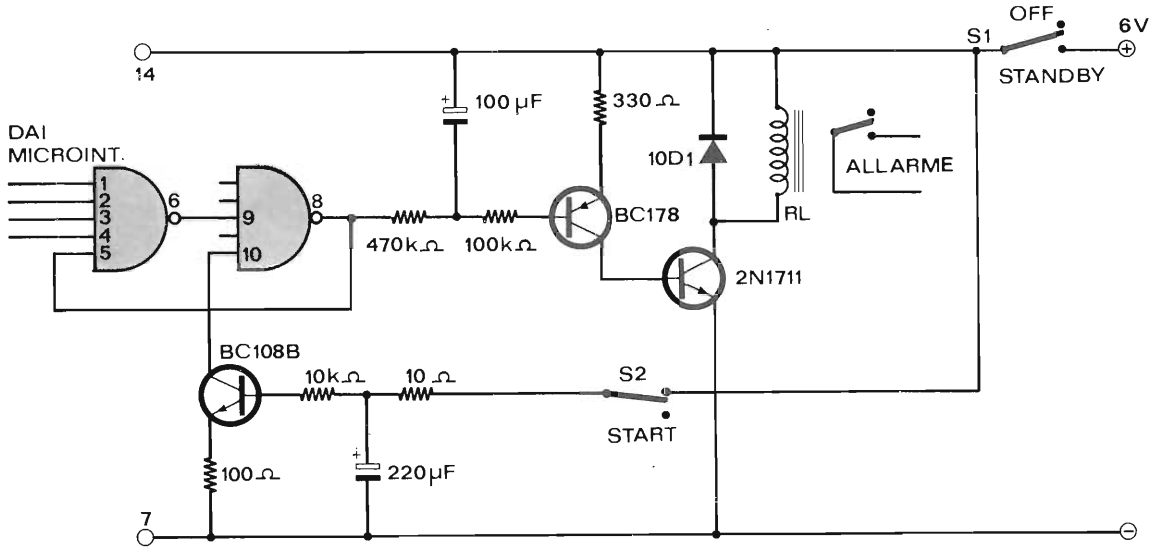
fig. 18



L'antifurto che abbiamo visto può avvalersi simultaneamente di interruttori normalmente chiusi ed aperti. Nel disegno qui riportato trovate lo schema di inserzione dei due tipi di sensori di allarme.

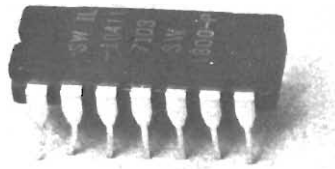
Questo intervallo è necessario per consentire di uscire dall'appartamento, dopo aver azionato S2, senza fare scattare l'allarme. Trascorso questo intervallo, se uno dei microinterruttori collegato agli ingressi viene azionato (perchè, ad esempio, viene forzata una porta o una finestra), l'uscita del secondo NAND passa ad un livello basso e rimane permanentemente in questo stato anche se il microinterruttore ritorna nella posizione primitiva. La variazione del livello del terminale 8 provoca l'eccitamento del relé e l'entrata in funzione dell'allarme (sirena, lampeggiatori ecc.). Tuttavia anche in questo caso tra il cambiamento di livello dell'uscita e la entrata in azione dell'allarme trascorre un intervallo di circa 10 secondi che consente all'utente di disinserire l'antifurto prima che entri in funzione l'allarme. Ovviamente l'antifurto deve essere montato in un luogo difficilmente individuabile dal-





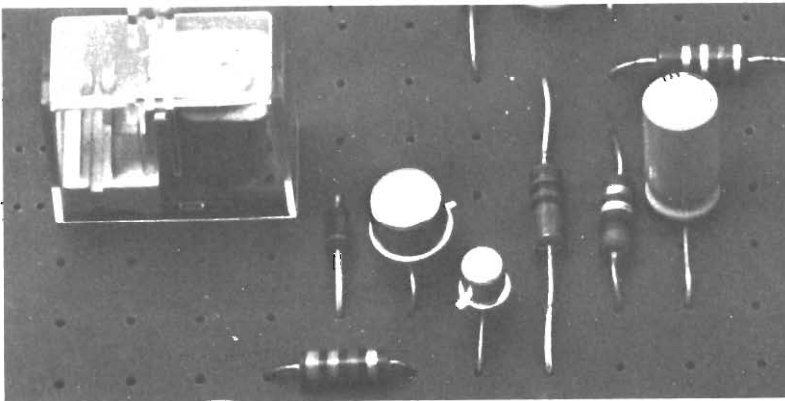
Ecco la versione completa di uno schema di antifurto progettato utilizzando l'integrato SW 1800P.

A sinistra, vista completa del prototipo dell'antifurto cablato su basetta per montaggi sperimentali. Sotto vedete invece un particolare del circuito, precisamente la sezione di pilotaggio del relais. Il nucleo base del progetto rimane comunque l'integrato SW 1800P del quale vedete un'immagine.



l'eventuale ladro oppure deve essere munito di un interruttore (S1) a chiave.

Gli schemi che abbiamo presentato rappresentano solamente alcuni dei possibili impieghi di questo circuito integrato; lasciamo alla iniziativa ed alla fantasia dei lettori lo studio di altri circuiti.



FINE

laboratorio

Un tester per gli integrati

Realizzazione pratica di un circuito per verificare la condizione logica degli integrati del tipo TTL, Transistor Transistor Logic.

I circuiti integrati sono sempre più utilizzati nei progetti elettronici alla portata dello sperimentatore e, di conseguenza, sono nate tante nuove esigenze per il laboratorio. Una di queste è il poter disporre di uno strumento che consenta di valutare la posizione logica degli integrati TTL in modo da verificare il corretto funzionamento delle varie porte.

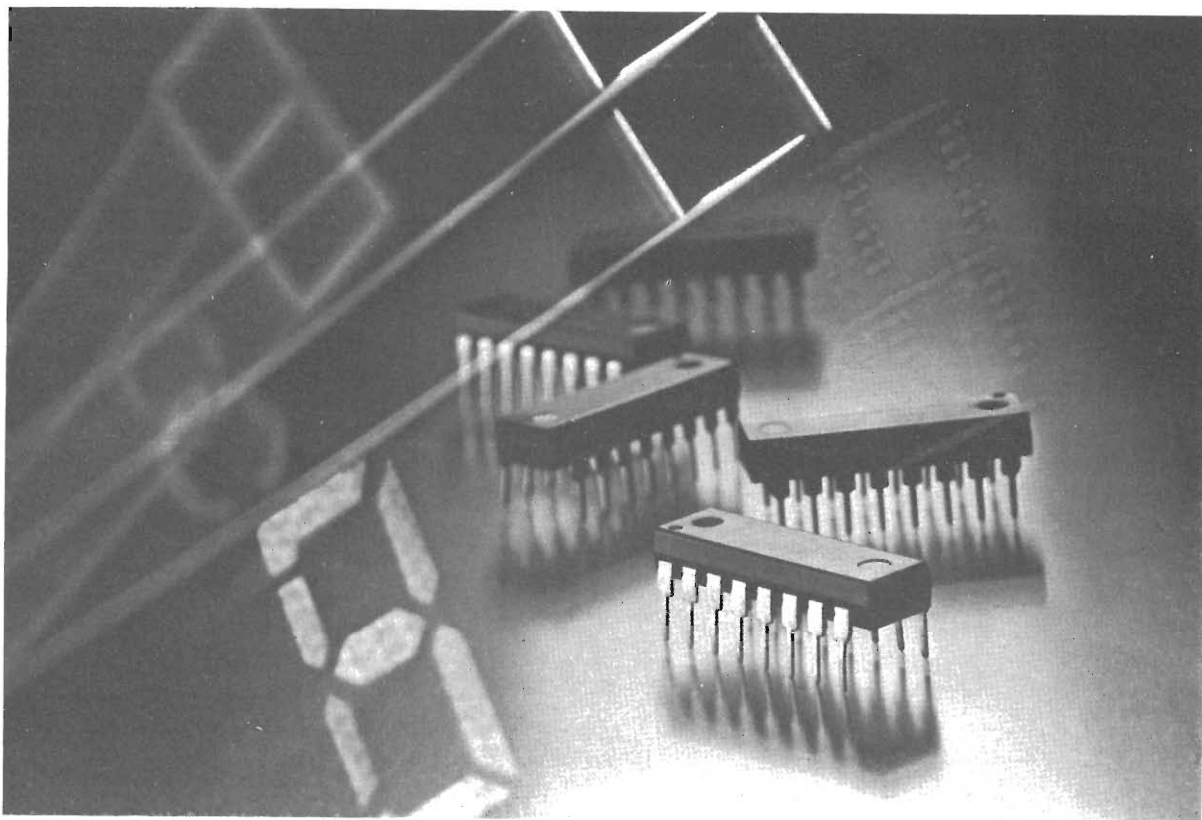
Per risolvere questo problema vi proponiamo la realizzazio-

ne di un tester per circuiti integrati: vediamo in pratica.

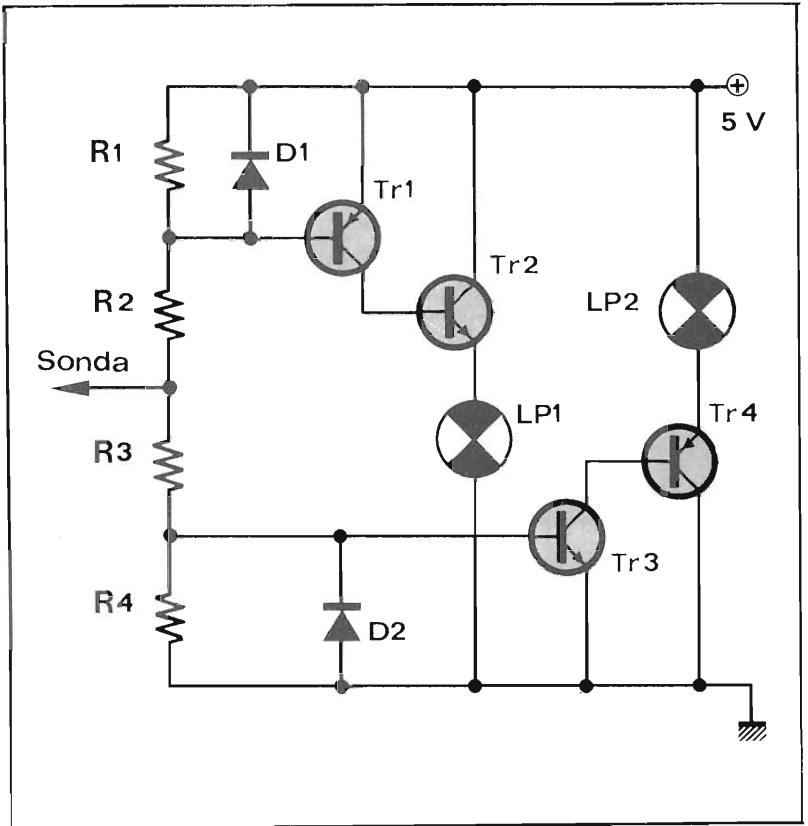
Analisi del circuito

Come si può vedere dallo schema elettrico il circuito è costituito da quattro transistor, quattro resistenze, due diodi e due lampadine.

Soffermandosi un attimo a considerare la configurazione circuitale dello schema proposto si può notare che in effetti la



Il circuito elettrico del tester logico si suddivide in due parti. A destra vedete la sezione logica vera e propria. In basso è invece riprodotto il circuito elettrico della sezione di alimentazione che provvede a stabilizzare la tensione al livello di 5 volt in corrente continua.



struttura elettrica dell'apparecchio è costituita da due sezioni fra loro opposte.

Se consideriamo infatti TR1 e TR2 vediamo che sono un PNP ed un NPN dove sulla base del primo è connesso il negativo del diodo D1 e, analogamente, ma con polarità invertite, constatiamo che TR3 e TR4 sono un NPN ed un PNP dove sulla base del primo transistor di quest'ultima coppia è collegato il positivo del diodo D2.

Quando la sonda viene messa in contatto con un punto che si trova allo stato logico « 0 », alla base di TR1, è applicata una tensione minore di 0,8 volt. In questo caso TR1 conduce.

La conduzione di TR1 fa sì che al suo collettore, e di conseguenza alla base di TR2, si trovi una tensione di +5 volt. In questo modo anche TR2 conduce e la luce spia LP1, in conseguenza della differenza di potenziale che viene a trovarsi ai

suoï capi, si illumina visualizzando così lo stato logico « 0 » presente alla sonda.

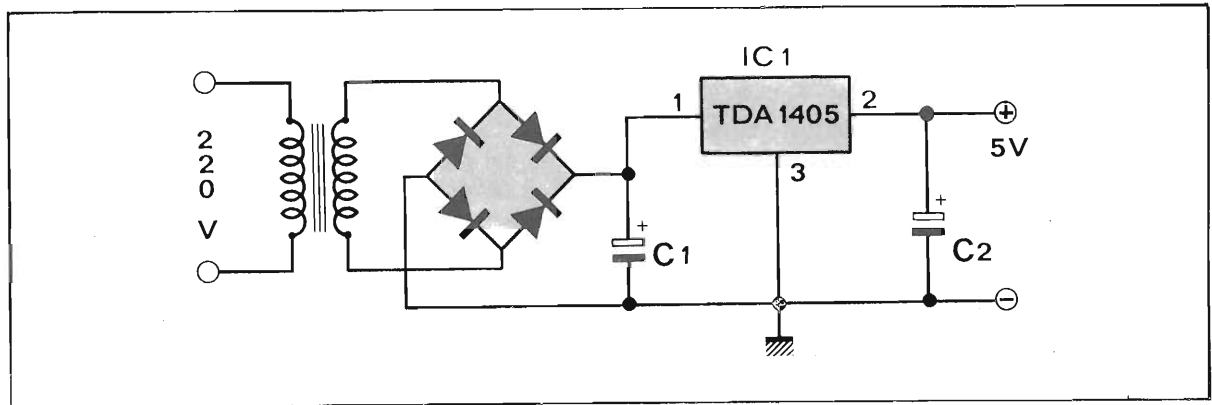
Per lo stato logico « 1 » tutto avviene in modo analogo: la tensione alla base di TR3 provoca la conduzione del transistor medesimo che, a sua volta, determina la situazione oggettiva che permette la conduzione di TR4 con la conseguente accensione di LP2.

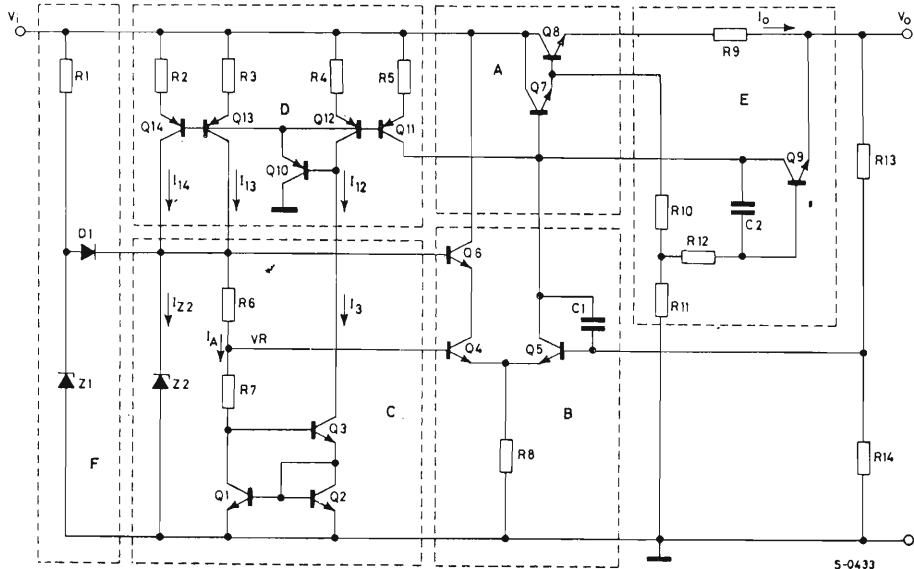
Naturalmente la conduzione della catena di semiconduttori

formata da TR3 e TR4 avviene soltanto quando alla sonda è presente la tensione tipica dello stato logico « 1 » nei circuiti integrati TTL ossia più di 4 volt rispetto a massa.

La funzione dei diodi D1 e D2 è essenzialmente di protezione così come quella di R2 ed R3. Vediamo come.

I diodi sono connessi in modo che, nel caso di contatti accidentali con tensioni di ingresso improprie, i transistor TR1 e





Schema elettrico interno del circuito integrato TDA 1405 di cui si è fatto uso per stabilizzare la tensione di funzionamento dell'apparato. Il TDA 1405 è prodotto dalla SGS; sono comunque disponibili circuiti integrati, che assolvono alla medesima funzione, prodotti da altre industrie.

TR3 non siano danneggiati. Le resistenze R2 ed R3 hanno invece funzione di limitazione di corrente e, nel caso quindi che il circuito costituito dai diodi debba entrare in funzione, le resistenze condizionano la corrente in modo tale da non provocare la rottura dei transistor per eccessivo flusso di corrente.

Per quanto riguarda lo schema elettrico della sezione d'alimentazione che eroga i 5 volt necessari per il funzionamento della sonda logica c'è poco da dire perché, come potete ben vedere dallo schema riprodotto, i componenti sono pochissimi e la parte attiva è costituita dal circuito integrato TDA 1405 della SGS.

Il TDA 1405 è un circuito integrato di tipo lineare realizzato con struttura monolitica in silicio racchiuso in contenitore plastico tipo TO-126 che opera come regolatore di tensione e può sopportare carichi sino a 600 mA.

Considerato che l'assorbimento della sonda logica non supera certo i 600 mA costituenti il limite di funzionamento normale del TDA 1405 abbiamo utilizzato questo circuito integrato lineare nella sua configurazione circuitale più elementare.

Da un trasformatore con primario a 220 volt e secondario di bassa tensione a 9 volt si ottiene la differenza di potenziale necessaria per il sistema di alimentazione.

La tensione alternata è raddrizzata da un ponte di diodi dimensionato in modo tale da sopportare senza difficoltà il carico a cui viene sottoposto quando il circuito è in funzione.

In parallelo all'uscita del ponte di diodi è applicato il condensatore C1 che ha funzione di livellamento. Il positivo della tensione continua giunge anche al terminale 1 del circuito integrato TDA 1405. Questo punto di connessione è l'ingresso del modulo attivo per stabilizzazio-

ne. La massa è collegata al piedino numero tre mentre la tensione stabilizzata e regolata al livello di 5 volt è disponibile fra i terminali 2 e 3.

Nel circuito integrato sono contenuti ben 14 transistor, 1 diodo, due zener, 14 resistenze e 2 condensatori.

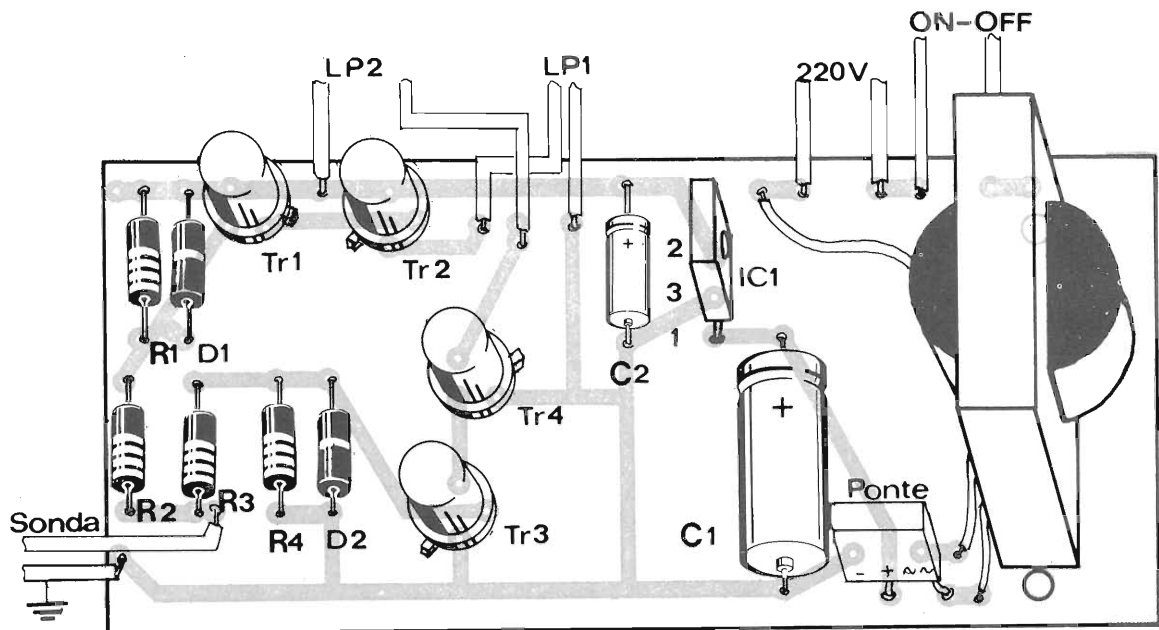
La stabilità ottenibile è molto elevata: il costruttore dichiara che lo scostamento di tensione massimo a carico è minore dell'uno per cento ed inoltre dobbiamo rilevare che la struttura monolitica al silicio è protetta contro eventuali corto circuiti.

Tornando allo schema elettrico che si avvale del TDA 1405 vediamo che in uscita, in parallelo ai terminali 2 e 3, è stato inserito un altro condensatore elettrolitico: anche questo, come C1, ha funzione di livellamento.

Il montaggio

Ora che abbiamo visto da cosa è composto il circuito studia-

IL MONTAGGIO DEI TESTER

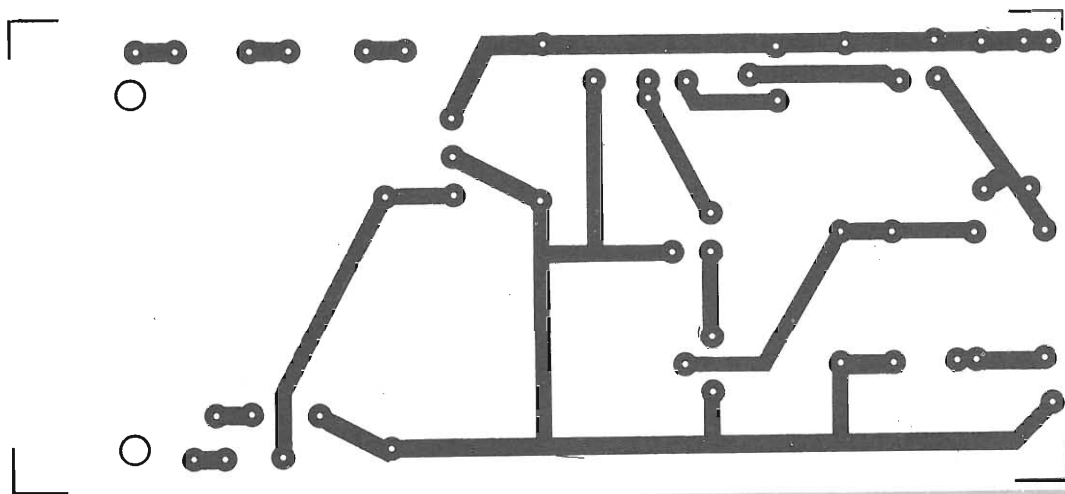


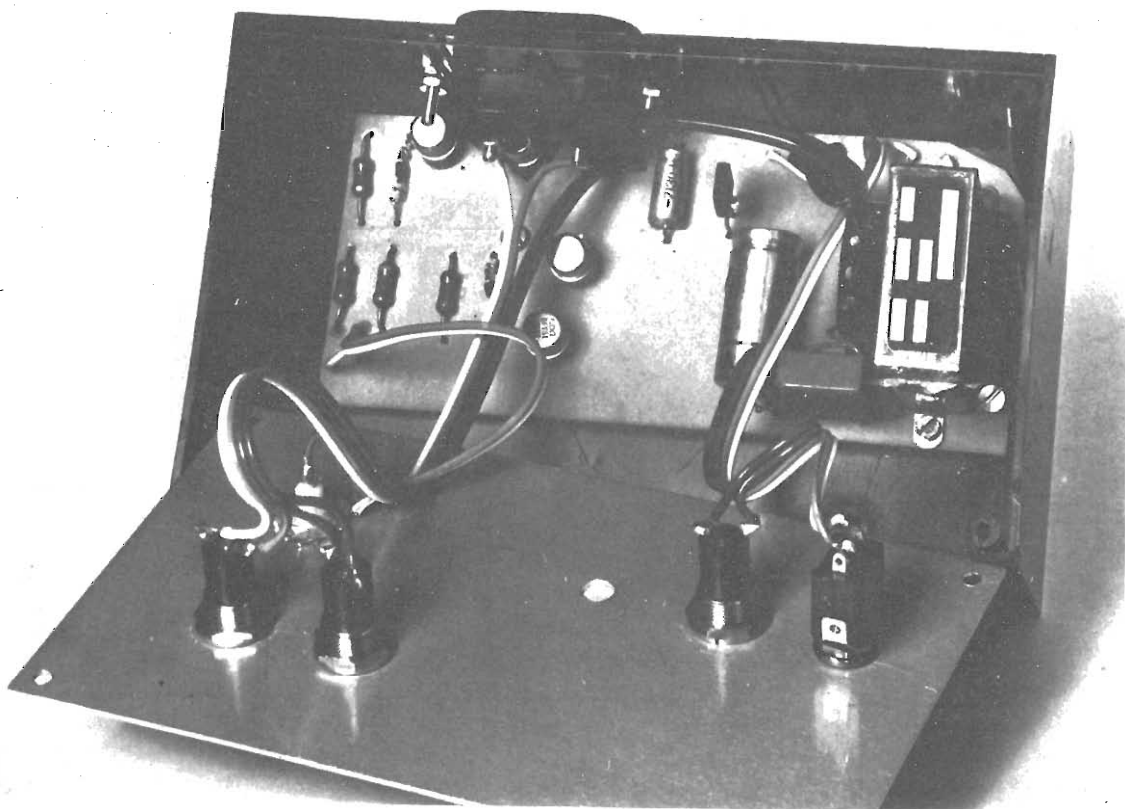
Componenti

R1	= 1 Kohm 1/2 W	PD	= ponte di diodi B20 C800
R2	= 6,8 Kohm 1/2 W	IC	= TDA 1405 sgs
R3	= 4,7 Kohm 1/2 W	LP1	= lampada 6 V 50 mA
R4	= 1,5 Kohm 1/2 W	LP2	= lampada 6 V 50 mA
C1	= 10 μ F 12 V1 elettr.	TR1	= BC 161
C2	= 500 μ F 20 V1 elettr.	TR2	= BFY 51
D1	= 1N914	TR3	= BFY 51
D2	= 1N914	TR4	= BC 161

Per il materiale

I componenti adoperati per la costruzione dell'apparecchio sono elementi di facile reperibilità. La cifra orientativa necessaria per l'acquisto delle parti corrisponde a circa 8.000 lire.





to per la rivelazione degli stati logici dei componenti TTL, consideriamo i criteri che sono stati adottati per il montaggio.

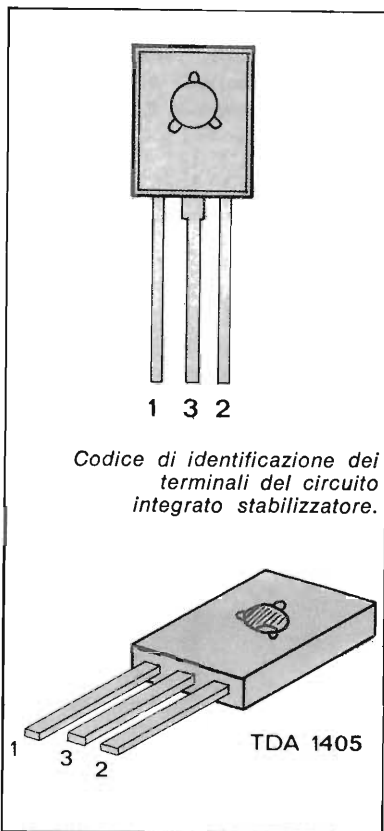
Tutto il circuito, sia la sezione di alimentazione che quella che assolve la funzione di rivelazione logica, è montato su di un unico circuito stampato.

Considerato che il circuito funziona in assenza di frequenze per il supporto si è utilizzata della comune bachelite limitando il costo di realizzazione.

Sulla basetta ramata stessa è fissato anche il trasformatore di alimentazione che riduce opportunamente i 220 volt della tensione di rete.

Il circuito stampato

Per la realizzazione pratica del circuito stampato, come certamente la più parte di quanti ci seguono da tempo conoscono bene, si può procedere in diversi modi: con l'impiego degli inchiostrati protettivi; utilizzando



le strisce adesive antiacido o, adoperando il master progettato per la costruzione dei circuiti stampati con il metodo fotografico che Radio Elettronica mette a disposizione per tutti i lettori.

A voi la scelta del metodo: l'importante è che il prodotto finito, nel caso specifico la basetta del tester per circuiti integrati, sia inciso nel modo migliore. Non si debbono dunque presentare impurità sulla superficie ramata tali da creare dei cortocircuiti fra le piste: le tracce stesse debbono sì essere ben incise ma nemmeno così scavate da poter eventualmente presentare una qualche nascosta interruzione.

Sulla basetta ci siamo dunque intesi: l'elettronica è una tecnica molto precisa e ogni operazione deve essere effettuata con rigorosa meticolosità.

Per quanto concerne il montaggio vero e proprio delle parti non esistono particolari diffi-

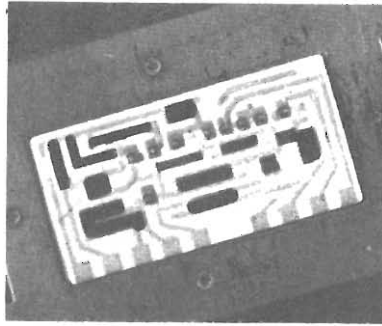
coltà, rimane solo una serie di accorgimenti a cui prestare molta attenzione.

Prima di effettuare le saldature è necessario pulire accuratamente la superficie ramata: tutte le eventuali tracce di grasso debbono essere asportate perché, nel caso si trovassero proprio sul punto di saldatura, potrebbero costituire un impedimento alla realizzazione di un buon contatto elettrico.

Pulita la superficie ramata si può procedere all'inserimento ed alla saldatura dei componenti resistivi che sono quelli che risentono in modo minore degli effetti negativi del calore.

Dopo di che si passerà al montaggio dei componenti che presentano delle polarità di inserzione: diodi e transistor per il tester vero e proprio e condensatori elettrolitici ed integrati per la sezione di alimentazione.

Come ultimo pezzo sulla basetta si provvederà alla sistema-



Struttura interna di un integrato TTL della serie 74.

zione del trasformatore di alimentazione. Il fatto che si sia deciso di posizionare per ultimo il trasformatore è dovuto esclusivamente al fatto che, per il proprio peso e le proprie dimensioni di ingombro, l'oggetto sarebbe risultato un fastidioso impiccio per il normale svolgersi delle operazioni di montaggio.

Quando la basetta con i componenti è pronta si può passare ai cablaggi esteri. Nel nostro ca-

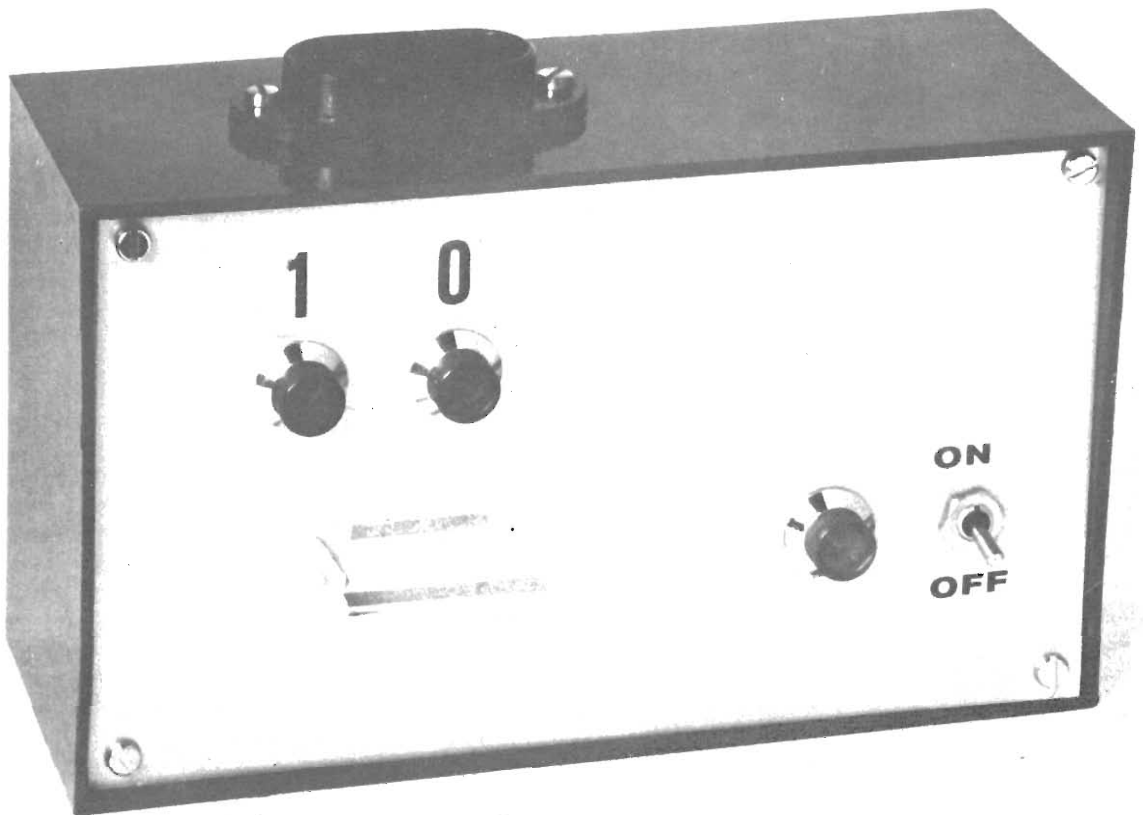
so ci siamo avvalsi di strisce di conduttori preparate per cablaggi elettronici ma nulla vieta di fare uso dei tradizionali fili di cui si è fatto uso da sempre. Unica avvertenza, adoperate la maggior quantità di colori possibile per i vari collegamenti in modo da evitare possibili inversioni di collegamento fra un contatto e l'altro.

Ultimati i cablaggi il circuito è pronto per funzionare. Per le operazioni di collaudo, o meglio di verifica di funzionamento, perché il circuito non richiede alcuna taratura, si procede nel seguente modo.

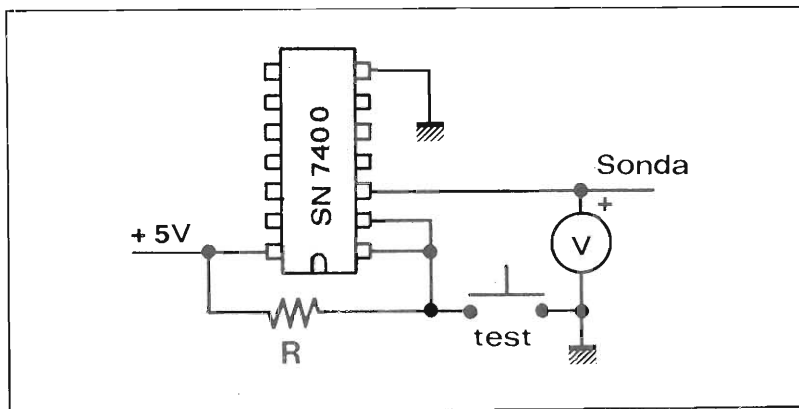
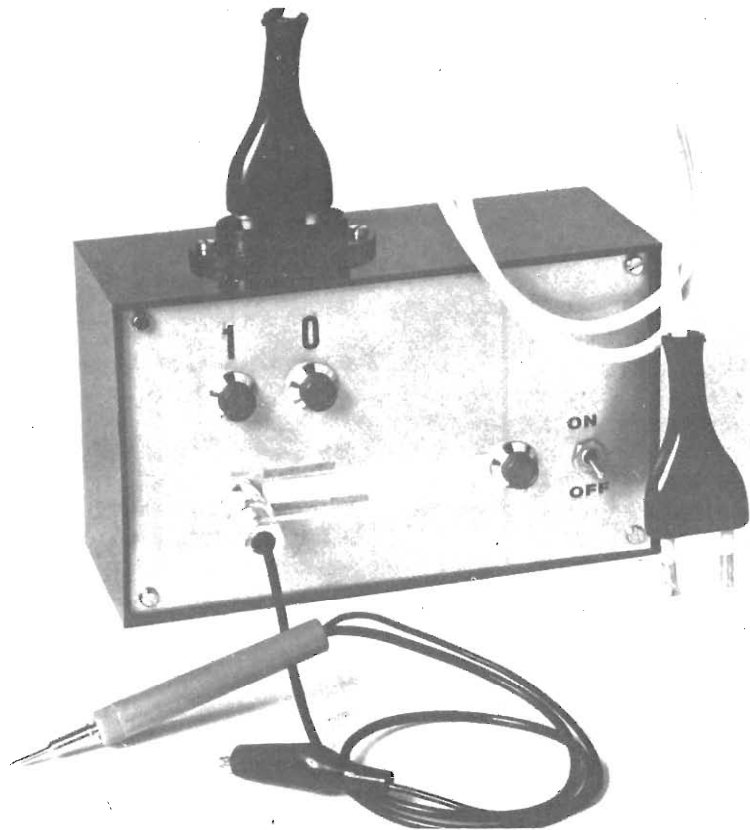
Come prima operazione è bene verificare il livello della tensione in uscita della sezione di alimentazione: debbono essere presenti 5 volt precisi precisi.

Se la tensione di alimentazione è corretta entrambi gli indicatori ottici di stato logico debbono essere spenti.

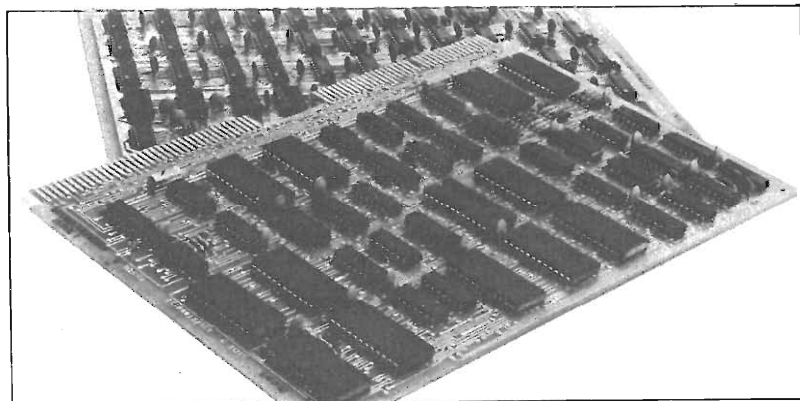
Si tratta ora di verificare se il circuito è in grado di rilevare



Nell'immagine a destra ecco come si presenta il prototipo del tester logico a montaggio ultimato. Sul corpo del contenitore è previsto l'attacco per il cavo di alimentazione a 220 volt in corrente alternata. Sul pannello frontale oltre alla spia di accensione, all'interruttore, ai visualizzatori di stato logico ed all'interruttore si trova una connessione realizzata con presa BNC per il collegamento della sonda con cui si andrà a realizzare il collegamento con il circuito da provare.



Per il collaudo del circuito si può utilizzare in integrato modello 7400 opportunamente collegato come vedete nello schema elettrico sopra riportato. Il voltmetro in parallelo vi consentirà di ottenere la certezza del passaggio da uno stato logico all'altro. La resistenza inserita nello schema è del tipo da 1/4 di watt con carico resistivo di 1 Kohm.



il passaggio dallo 0 allo stato 1. Per fare questo, se non disponete di un apparecchio funzionante con logiche TTL, potete realizzare una struttura elementare come quella riprodotta nell'illustrazione e che risulta essere costituita da un integrato 7400 e da una resistenza da 1000 ohm. Alimentate, premete il pulsante ed alla sonda potrete rilevare il livello logico 1.

FINE



Da quando ho scoperto i Josty Kit
mi costruisco cose utili,
divertendomi e risparmiando!

Oggi ho deciso che mi farò:

un temporizzatore  per tergicristalli

 un convertitore di voltaggio 

un controllo temperature  e umidità dell'aria

 un adattatore per musica quadrifonica

un interfonico  un ricevitore radio FM 

 un regolatore elettronico  delle luci

un timer apriporta  e altre 40 idee.

E tu cosa aspetti?

MARCUCCI

il supermercato dell'elettronica
via F.lli Bronzetti, 37 - MILANO - Tel. 7386051

RE Desidero ricevere GRATIS
il catalogo illustrato a colori dei Josty Kit.

Nome

Cognome

Via

Città

Ascoltiamo meglio le radio FM

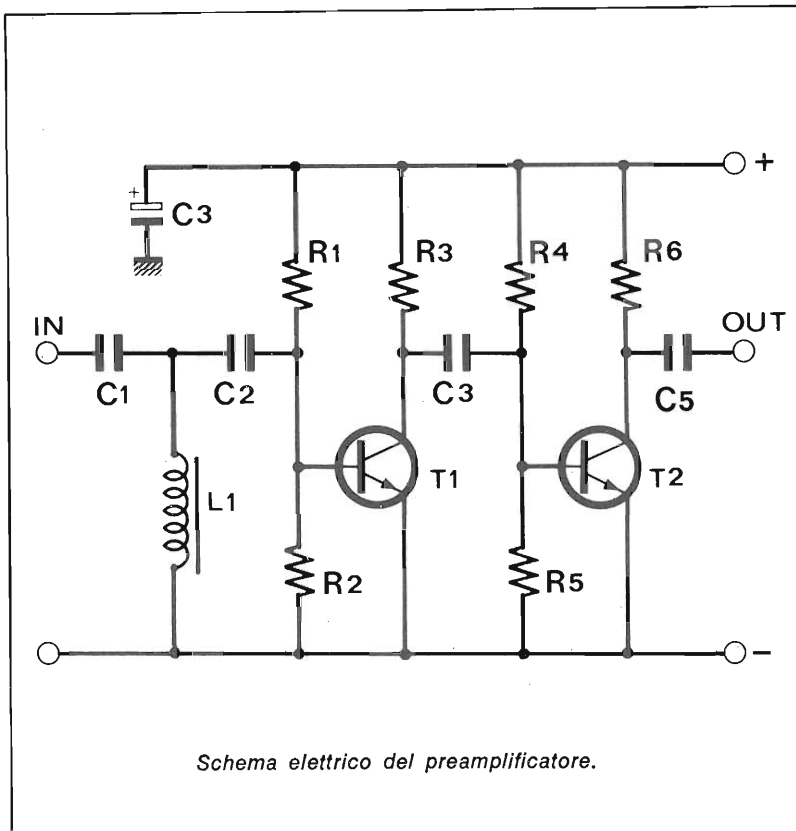
alta
frequenza



di SANDRO REIS

**Costruzione pratica di un preamplificatore
d'antenna per la gamma delle VHF.**
Da collegare al ricevitore FM, all'autocostruito
per la gamma aeronautica, all'apparecchio
per ascoltare i radioamatori, sempre con la
sicurezza di ottenere dei brillanti risultati.

Questo preamplificatore d'antenna a larga banda è stato progettato per migliorare la sensibilità di tutti i radioricevitori operanti tra 50 e 200 MHz. Nonostante la semplicità del circuito e l'esiguo numero di componenti utilizzati, questo apparecchio consente di ottenere ottimi risultati. Il guadagno in tensione è infatti compreso, a seconda della frequenza di ricezione, tra 10 e 15 dB con un segnale di rumore molto basso. Quest'ultima caratteristica è molto importante in un preamplificatore d'antenna e lo è ancora di più in un dispositivo a larga banda. Questo preamplificatore si presta in modo particolare ad amplificare i segnali della banda FM (88-108 MHz). Da alcuni anni sulla banda FM, oltre alle emittenti della RAI, operano numerose e interessanti stazioni private la cui potenza, tuttavia, è in molti casi insufficiente. Utilizzando questo preamplificatore d'antenna il numero delle stazioni radio private captate con sufficiente chiarezza dal vostro ricevitore FM aumenterà notevolmente. Non solo, anche la qualità di ricezione delle emittenti più potenti migliorerà nella stessa misura. Con questo circuito potranno essere esaltate anche le prestazioni dei ricevitori supereattivi VHF. Questo genere di ricevitori, molto diffusi tra i dilettanti, se provvisti di uno stadio amplificatore d'an-



- R1 = 220 KOhm
- R2 = 22 KOhm
- R3 = 820 Ohm
- R4 = 220 KOhm
- R5 = 22 KOhm
- R6 = 680 Ohm
- C1 = 47 pF ceramico
- C2 = 47 pF ceramico
- C3 = 100µF elettrolitico
- C4 = 47 pF ceramico
- C5 = 47 pF ceramico
- L1 = VK 200
- TR1 = 2N3227
- TR2 = 2N3227

Il kit completo è eventualmente reperibile presso la Kit Shop, C.so Vittorio Emanuele 15, Milano.

I componenti adoperati per la costruzione dell'apparecchio sono elementi di facile reperibilità. La cifra orientativa necessaria per l'acquisto delle parti corrisponde a circa 5.000 lire.

tenna possono offrire grandi soddisfazioni agli appassionati di radioriccezione.

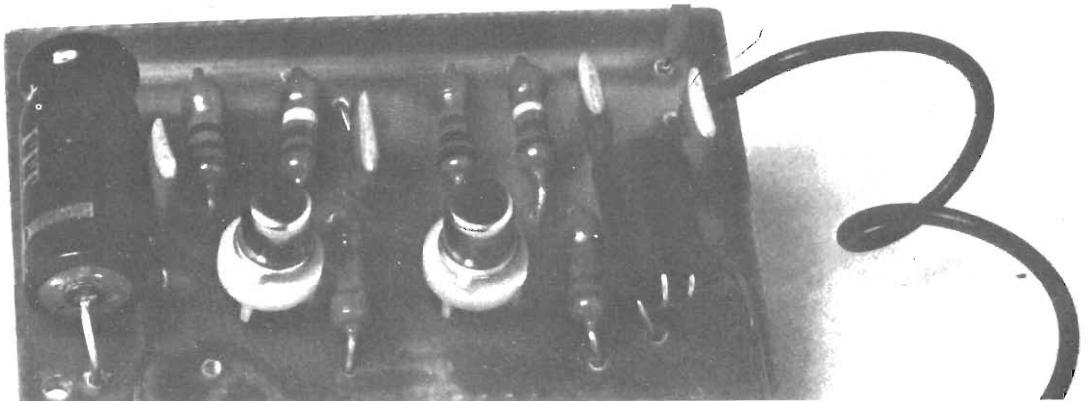
Per concludere questa breve introduzione vorremmo sottolineare la estrema semplicità del circuito elettrico che, tra l'altro, consente la realizzazione di questo dispositivo anche da parte degli sperimentatori privi di specifica esperienza nel campo dell'alta frequenza.

I due transistori NPN di alta frequenza utilizzati nel pre-

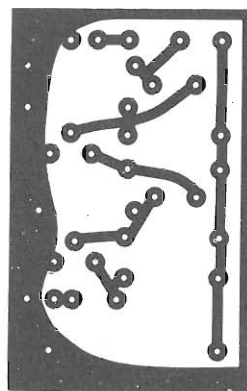
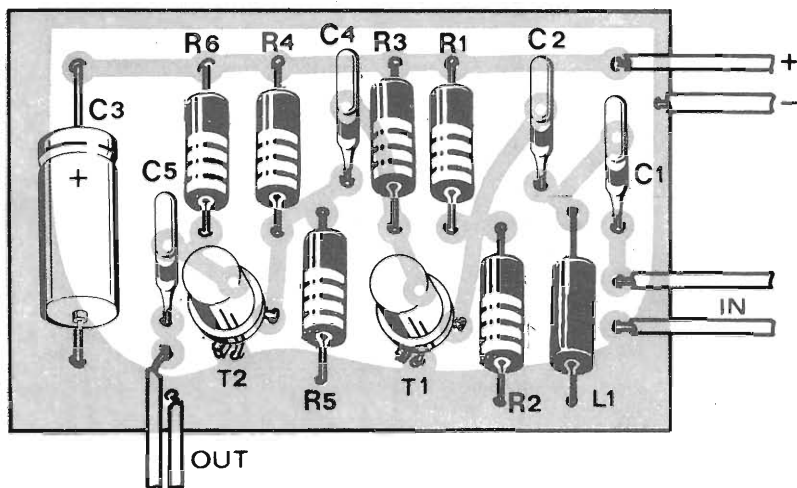
amplificatore sono entrambi montati nella configurazione ad emettitore comune che garantisce un elevato guadagno in tensione. Come detto precedentemente il guadagno in tensione complessivo di questo dispositivo è compreso tra 10 e 15 dB. Sovente tale guadagno può risultare eccessivo; in questi casi si potrà utilizzare un solo stadio amplificatore prelevando il segnale dal collettore del primo transistor. Ma analizziamo det-

tagliatamente il funzionamento del preamplificatore.

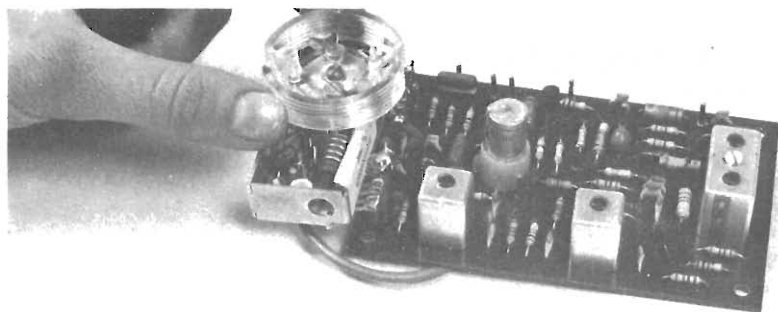
Il segnale di alta frequenza prima di giungere alla base del primo transistore passa attraverso un filtro a «T» formato dai due condensatori ceramici C1 e C2 (entrambi della capacità di 47 pF) e dalla bobina L1. Questo filtro ha il compito di eliminare i segnali al di sotto di un ben determinato valore di frequenza. La corretta polarizzazione del transistor T1 è ga-



IL MONTAGGIO DEL PREAMPLIFICATORE D'ANTENNA



A sinistra piano generale per la disposizione dei componenti sul supporto ramato. Sopra, riproduzione in dimensioni naturali del circuito stampato.



Il preamplificatore può essere collegato alla presa di antenna del ricevitore commerciale, oppure, nel caso degli autocostituiti, inglobato nella struttura medesima.

rantita dal partitore di base formato dai resistori R1 e R2, rispettivamente da 220 KOhm e 22 KOhm. Il segnale amplificato è presente sul collettore il cui resistore di carico (R3) presenta un valore di 820 Ohm. Dal collettore di T1 il segnale viene trasferito, tramite il condensatore C4, alla base del secondo transistor (T2) il cui circuito di polarizzazione è identico a quello di T1. Solamente il resistore di collettore presenta un valore

leggermente inferiore.

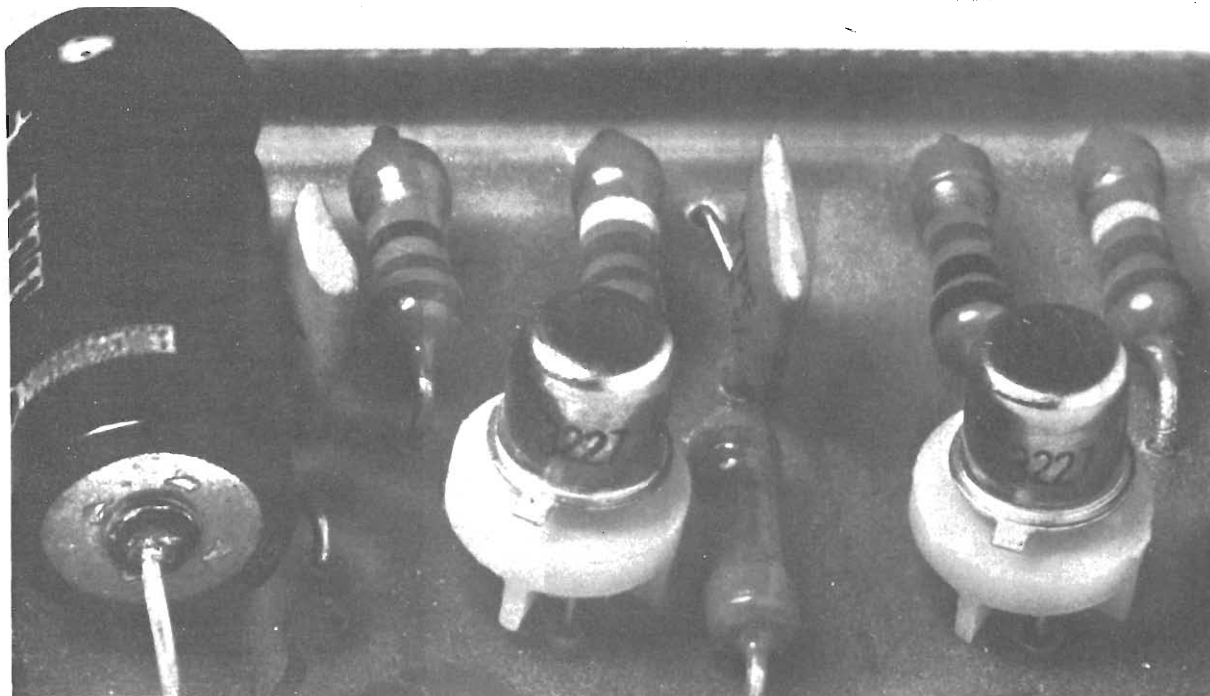
Il segnale, ulteriormente amplificato da questo secondo semiconduttore, viene trasferito all'uscita mediante il condensatore C5 il cui valore è identico a quello degli altri condensatori di accoppiamento.

Con una tensione di alimentazione di 12 volt il circuito assorbe una corrente di circa 10 mA. Il preamplificatore può tuttavia essere alimentato con una tensione compresa tra 9 e 15

volt. Un condensatore elettrolitico ad elevata capacità (C3) collegato tra la linea positiva di alimentazione o massa elimina ogni traccia di ondulazione residua della tensione di alimentazione. Nel caso (assai remoto) che insorgano delle oscillazioni parassite, in parallelo al condensatore C3 dovrà essere collegato un condensatore ceramico della capacità di 10.000 pF. Sia l'uscita che l'ingresso del preamplificatore presentano un basso valore di impedenza.

Montaggio

Tutti i componenti sono montati su una basetta stampata di vetronite delle dimensioni di 30 x 50 mm. Tale piastrina, a meno che non si acquisti la scatola di montaggio, dovrà essere autocostituita. Innanzitutto si dovrà reperire una basetta vergine delle dimensioni indicate; successivamente, con dell'inchiostro protettivo o con qualsiasi altro



Il montaggio del preamplificatore d'antenna è cosa elementare ed alla portata degli sperimentatori che da poco si cimentano con l'elettronica. A questi ultimi consigliamo di procedere con cautela durante l'esecuzione delle saldature dei semiconduttori.

mezzo, dovranno essere protette le piste che collegano tra loro i vari componenti come indicato nelle illustrazioni. La basetta dovrà quindi essere immersa in una soluzione di percloruro ferrico e, a corrosione ultimata, accuratamente pulita e forata. A questo punto potrà iniziare il montaggio vero e proprio con la inserzione e la saldatura dei componenti.

Per primi dovranno essere saldati i sei resistori. È molto importante che questi componenti siano del tipo ad impasto in quanto scarsamente induttivi. Utilizzando dei resistori a strato potrebbero verificarsi delle anomalie specialmente con frequenze di lavoro molto elevate. I resistori dovranno essere in grado di dissipare una potenza di almeno 0,25 watt. Dopo questi elementi sarà la volta dei condensatori e della bobina L1. La saldatura di questi componenti non presenta particolarità degne di nota; i condensatori,

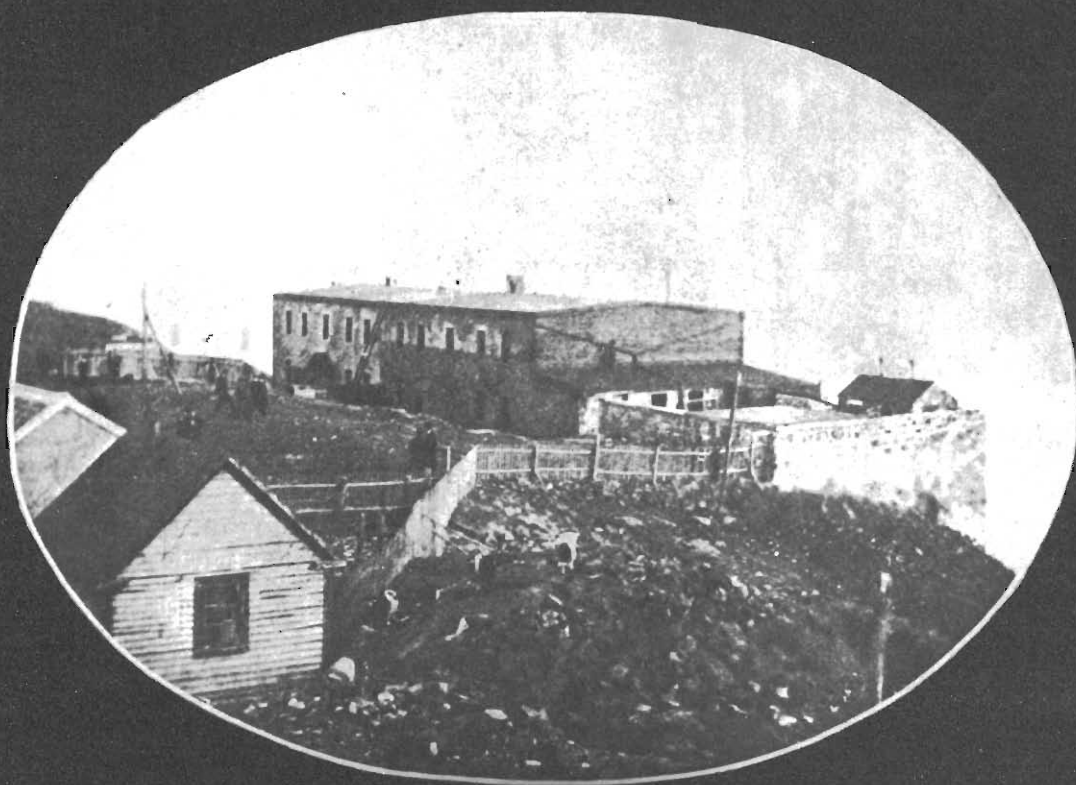
infatti, non temono eccessivamente il calore del saldatore. Prima di saldare i terminali del condensatore elettrolitico C3 è indispensabile accertare se questo elemento è stato inserito correttamente, se cioè la posizione del terminale positivo e di quello negativo corrisponde con quanto indicato nello schema elettrico. Per ultimi dovranno essere inseriti e saldati i due transistori i quali, come noto, dispongono di tre terminali che dovranno essere inseriti nei rispettivi reofori della piastrina. Una errata inserzione provocherebbe nella migliore delle ipotesi il mancato funzionamento dell'apparecchio. L'identificazione dei tre terminali è molto semplice; quello più vicino alla tacca di riconoscimento corrisponde all'emettitore, quello al centro alla base e quello opposto al primo al collettore. Quest'ultimo terminale è anche collegato elettricamente all'involucro metallico del transistore. I transistori,

come tutti i semiconduttori, possono essere facilmente danneggiati dal calore; è necessario pertanto, durante la saldatura, agire con la massima rapidità e fare uso di un saldatore di piccola potenza (20-30 watt).

Non è necessaria alcuna messa a punto o taratura del preamplificatore. Questo apparecchio è stato progettato per essere collegato direttamente all'ingresso d'antenna del ricevitore. Nell'eseguire i collegamenti occorre evitare di scambiare tra loro i terminali « caldi » e quelli « freddi » (massa) sia all'ingresso (collegamento con l'antenna) che all'uscita (collegamento col ricevitore). Per concludere ricordiamo che se accoppiato ad un ricevitore VHF supereattivo, questo preamplificatore, oltre ad aumentare la sensibilità, evita l'irradiazione di segnali a radiofrequenza tipica di questo genere di ricevitori, segnali che in alcuni casi possono arrecare disturbo alle radiodiffusioni.

storia

di FRANCO SORESINI



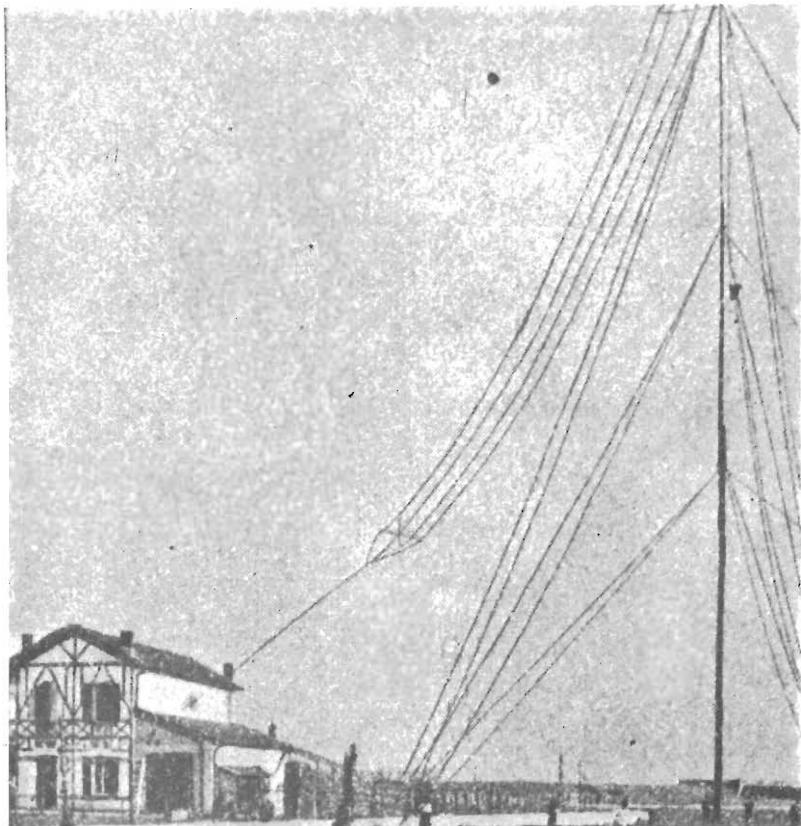
Un record dopo l'altro

Marconi, dopo aver modificato il proprio sistema di telegrafia, lo applicò immediatamente alla conquista del « record » della distanza nelle trasmissioni radiotelegrafiche.

La stazione di Capo Lizard (Cornovaglia) fu subito messa in comunicazione con la stazione sperimentale dell'isola di Wight (S. Catherine) a 300 km di distanza, usando una antenna consistente in quattro fili

PER LE PRECEDENTI PUNTATE VEDI I NUMERI ARRETRATI



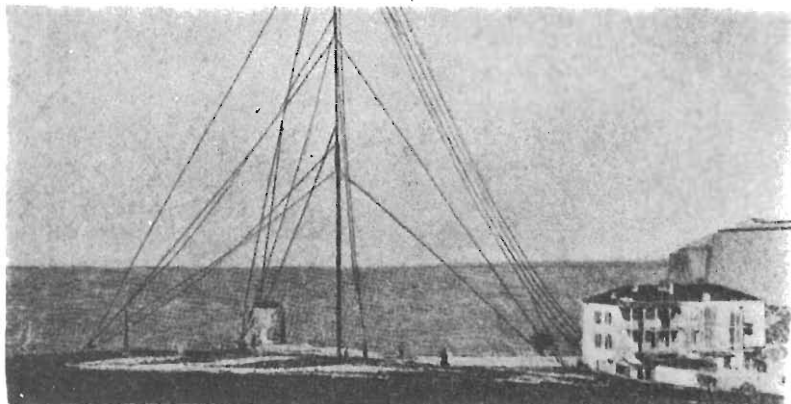


Dopo il collegamento della Gran Bretagna con il continente, Marconi effettua dei contatti radio fra due stazioni radio poste rispettivamente in Francia e in Corsica. Nell'immagine la stazione di Biot in Francia.

Nella foto in basso si vede riprodotta l'area su cui è stata installata l'antenna della stazione radio di Calvi in Corsica per lo storico collegamento effettuato nel mar Mediterraneo.

distanti m 1,50 l'uno dall'altro e lunghi 48 m e di una striscia di rete metallica della stessa lunghezza. Col nuovo sistema veniva di molto diminuita la potenza necessaria per trasmettere ad una data distanza, così che bastavano 150 watt per le comunicazioni a 300 chilometri. Fleming, in una lettura tenuta il 12 febbraio 1901 innanzi ai membri della Camera di Commercio di Liverpool, fu autorizzato da Marconi a rendere pubblico il risultato di questi esperimenti, annunciando che il primo dispaccio fra le dette stazioni era stato trasmesso il 1° giorno del Regno di Edoardo VII. Da allora, Marconi stabilì delle comunicazioni perfette fra Lizard e St. Catherine e, sempre secondo il rapporto del Fleming, era in grado di ricevere due o più telegrammi contemporanei in ciascuna stazione. Purtroppo, l'anno inizia con una causa legale promossa da Amos Emerson Dolbear, professore di fisica degli USA, contro Marconi, per la priorità della invenzione del telegrafo senza fili. Sir John Ambrose Fleming, professore di fisica all'università di Londra, quale perito giudiziario, dimostra la indiscutibile priorità Marconiana.

Nel 1901, da parte della Marina Militare italiana, viene realizzato il collegamento permanente fra il con-



tinente e la Sardegna, attuandolo mediante l'impiego di un nuovo tipo di apparato costruito da Marconi e appunto noto con il nome di «Modello 1901». Ma, ritornando a Marconi, lo vediamo, agli inizi del 1901, a bordo del piroscafo «Philadelphia». Nel corso delle esperienze ivi istituite, consegue i primi rilievi sulla differenza di portata delle radioonde durante le ore notturne e quelle diurne.

Collegamento Francia-Corsica

Sempre nel 1901, il governo fran-

cese incarica Marconi di realizzare con i suoi apparati sintonici, il collegamento radiotelegrafico fra Francia e Corsica. Marconi appronta il collegamento sotto il controllo del capitano del genio Ferriè e del tenente di vascello Tissot. Interessanti esperienze furono eseguite a cominciare dall'aprile 1901 fra la stazione di Biot, presso Antibes sulla costa francese, e quella simile di Calvi, in Corsica, distanti tra loro 175 km di mare aperto.

Gli apparecchi erano quelli del secondo sistema Marconi, il rocchetto era da 25 cm di scintilla alimentato da una batteria d'accumulato-

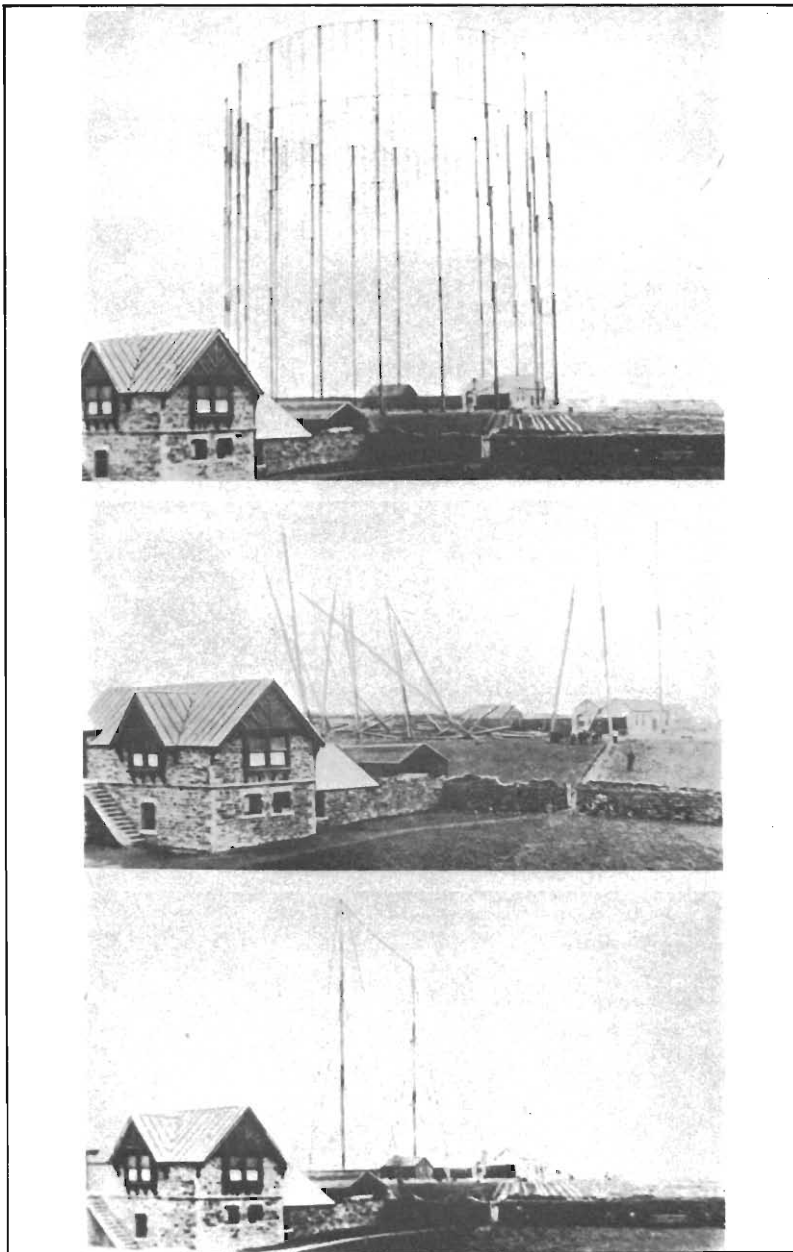
Settembre 1901, Poldhu (Cornovaglia). Tre momenti vissuti nella stazione nel tentativo di comunicare con l'America. In alto, l'antenna di tipo circolare; al centro, la medesima antenna dopo l'accaduto uragano; in basso, l'antenna nuovamente eretta ma realizzata con il sistema a ventaglio.

ri. A seconda del numero delle bottiglie di Leyda che si usavano nel condensatore del circuito oscillatore, cioè a seconda della lunghezza d'onda impiegata, variava anche la forma a grandezza del trasformatore. Quello usato più di frequente (con 13 bottiglie: lunghezza d'onda 300 metri) aveva una spira al primario, il secondario di sei spire, tre da ciascuna parte del primario, disposte in spirale piana sopra un quadro di legno sul quale il primario d'antenna era avvolto.

I conduttori d'antenna erano costituiti da quattro fili, distanti l'uno dall'altro 1,5 m.

I quattro conduttori facevano capo ad un filo unico che penetrava nella stazione. L'altezza dell'antenna che sosteneva i conduttori era di 52 m a Biot e di 55 a Calvi. In tutte e due le stazioni si ebbero grandi cure per assicurare una buona presa di terra, a grande superficie, riunita agli apparecchi mediante un filo il più corto possibile. Il trasformatore d'antenna del ricevitore, chiamato jigger, corrispondeva a una lunghezza d'onda di 300 metri circa, ed era costituito secondo le indicazioni già dette.

La stazione di Biot era a 200 metri dal mare, lontana da accidentalità del terreno; gli apparecchi erano collocati al pianterreno d'una casa isolata e l'antenna lontana circa 20 m dalla casa. Fra l'antenna ed il mare scorreva una linea ferroviaria coi relativi fili telegrafici. La stazione di Calvi era installata fuori del recinto delle fortificazioni, a 50 m dal mare, ed anche qui, fra l'antenna ed il mare, erano interposte numerose linee telegrafiche. Gli apparecchi erano installati al primo piano d'una casa e l'antenna a 30 m di distanza da essa. Le comunicazioni furono stabilite fra le due stazioni in tre « toni » differenti, sempre con risultati soddisfacenti; però riuscirono più perfette usando le onde più lunghe (13 bottiglie di Leyda, onde 300 metri), il che può



attribuirsi alla maggiore perfezione dell'accordo fra antenna ed oscillatore nella stazione trasmittente, come pure ai fenomeni di propagazione.

Non tutte le ore della giornata erano egualmente propizie alle trasmissioni; nel pomeriggio le comunicazioni erano più difficili e riuscirono parecchie volte impossibili. Qualunque, poi, fosse il tempo, a certe ore della giornata, fra le 11 del mattino e le 6 della sera e con un massimo alle 14, i ricevitori registravano dei segnali parassiti d'origine atmosferica che obbligavano ad interrompere le comunicazioni. A queste perturbazioni si aggiunge-

vano talvolta dei segnali, più o meno netti, provenienti dallo scambio di radiotelegrammi fra navi trovantisi in alto mare.

Si constatò che, purtroppo, la registrazione di tutti questi segnali parassiti si otteneva con maggiore facilità durante la sovraeccitazione in cui si trovava il coherer mentre registrava un telegramma. Si fecero, finalmente, delle prove di trasmissione e di ricezione di lunga durata allo scopo di giudicare il grado di stabilità degli apparecchi una volta regolati, e si ebbero dei risultati soddisfacenti. Fu possibile comunicare due volte, per tre ore consecutive, senza essere obbligati a



Sopra, il monumento eretto presso Poldhu per commemorare il collegamento fra Europa ed America. A lato, un'immagine della località di Signal-Hill, a S. Giovanni di Terranova, dove venne innalzata nel 1901 l'antenna « aquilone » per ricevere i segnali dall'Europa.



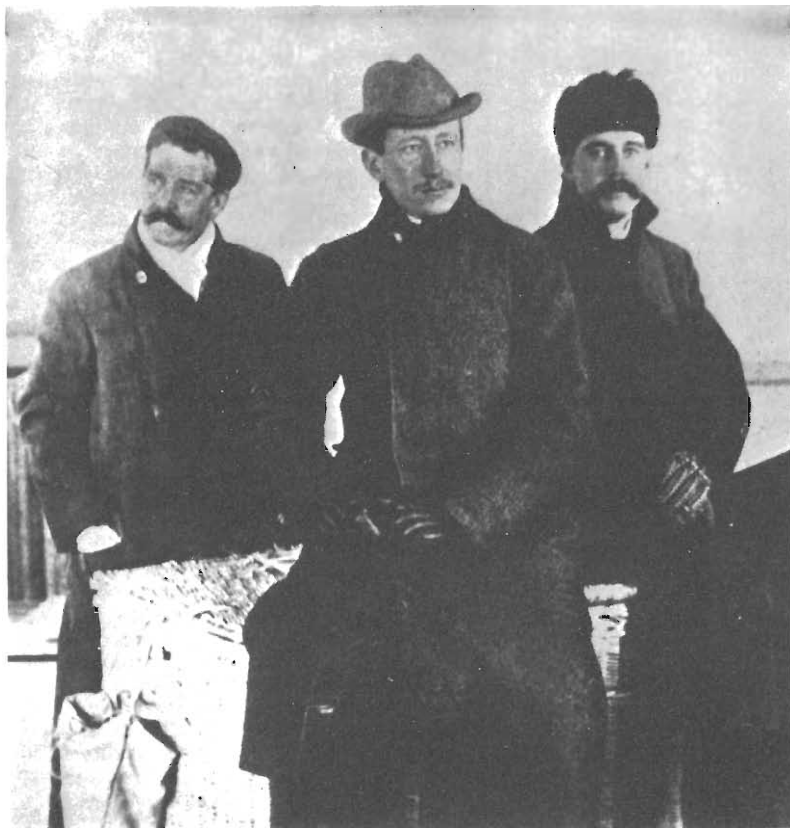
far troppi ritocchi ai diversi apparecchi. Era, tuttavia, necessario regolare di quando in quando l'interruttore del rocchetto d'induzione, il percussore anticoherizzante ed il relè ricevente il che esigeva personale esperto. In questa occasione, si fecero anche, con successo, esperienze di comunicazione con la nave « Princesse-Alice » appartenente al principe di Monaco; la distanza raggiunta fu superiore a 150 km. Riguardo alla velocità di trasmissione fu possibile ricevere 14 volte la parola « Paris » in un minuto; un dispaccio di 46 parole che poté essere ricevuto in 4 minuti e 50 secondi e ripetuto nello stesso tempo; ma si è riconosciuto che, in condizioni normali, a causa specialmente delle irregolarità del coherer, non si poteva contare che su di una velocità media da 6 a 8 parole al minuto.

Le esperienze furono eseguite sotto il controllo di una commissione ufficiale comprendente i delegati dei Ministri dei Telegrafi, delle Colonie, della Guerra e della Marina francesi. Nell'aprile del 1901, gli USA acquistano i brevetti Marconi. Il 15 maggio Marconi tiene la sua seconda conferenza sulla telegrafia senza fili: « Syntonic Wireless Telegraphy », presso la « Royal Society of Arts » di Londra. Ancora la Marina Militare italiana, il 2 giugno, realizza un importante collegamento fra Caprera e Monte Mario (Roma).

Il sogno di Marconi

Sogno di Marconi era di collegare con la radiotelegrafia il Vecchio col Nuovo Continente. Ripetere, così per altra strada, la vittoria di Cristoforo Colombo e quella, più recente, del collegamento cablografico sottomarino, meravigliosa conquista, anche se, al momento, in concorrenza con la radiotelegrafia.

Incoraggiato dall'esito delle esperienze di comunicazione a 300 km



Il cervo volante per l'erezione dell'antenna veniva riposto in una grande cesta: nell'immagine in alto Marconi ed i suoi assistenti seduti proprio su questa. Nella successiva immagine vediamo invece l'équipe dello scienziato mentre si appresta al decollo del cervo volante: la data è il 9 dicembre del 1901.

fra St. Catherine e capo Lizard, Marconi si diede a tentare la soluzione dell'ardito problema di stabilire delle comunicazioni radiotelegrafiche transatlantiche. Ormai, ripetute esperienze avevano dimostrato che le onde lunghe potevano superare la curvatura della superficie terrestre, per cui la loro trasmissione a distanze grandissime non doveva ridursi che ad una questione di potenza per gli apparecchi trasmettitori e di sensibilità per i ricevitori; occorre, però, dei grandi mezzi finanziari, ma questi certo non potevano far difetto ad un uomo la cui perspicacia indu-

striale non era meno sorprendente della abilità sperimentale. Viene assunto come consulente scientifico dalla « Marconi Wireless », il prof. Sir Ambrose Fleming, colui che, come perito giudiziario, l'aveva difeso in occasione di diatribe tecnico-legali.

La grande fiducia e tenacia di Marconi, avallata dalla parola di Fleming, fanno decidere la « Marconi's Wireless » ad affrontare l'impresa. Largamente sussidiato dalla « Marconi's Wireless Telegraph Company Limited » di Londra, Marconi incominciò, al principio del 1901, all'insaputa di tutti, i suoi tentativi.

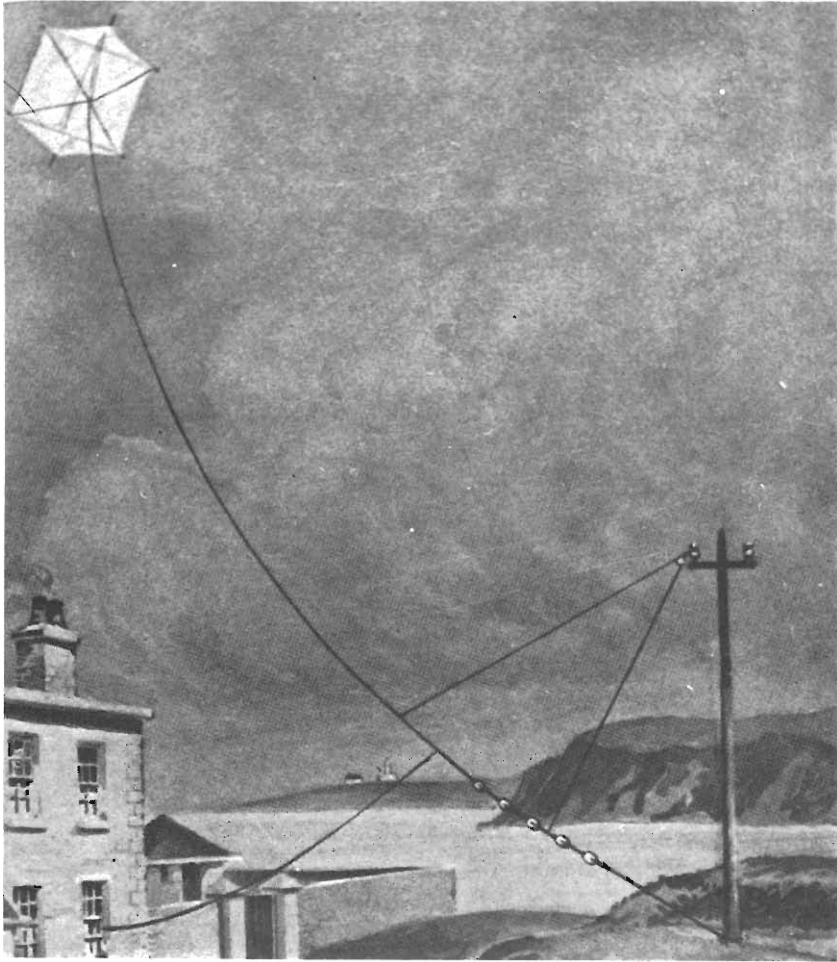
Poldhu

Come abbiamo già accennato, nel mese di ottobre del 1900 erano state poste le basi della nuova stazione ultrapotente di Poldhu (capo Lizard), in Cornovaglia, sulla punta sud occidentale dell'Inghilterra, località isolata a picco sul mare, e ciò per evitare qualsiasi ostacolo alla propagazione delle onde elettromagnetiche. Come antenna, Marconi aveva fatto definitivamente realizzare una specie di cono rovesciato composto da 400 conduttori applicati sulla circonferenza di un anello sostenuto da 20 alberi di legno, alti, ciascuno, 60 metri. L'anello, attorno al quale erano appesi i 400 conduttori, aveva il diametro di 120 metri.

La sistemazione generale era quasi giunta al termine, quando, il 17 settembre 1901, un violento uragano distrusse tutta l'antenna, la cui costruzione era costata quasi un anno di fatiche. Il sinistro costrinse Marconi, per non prolungare troppo i tempi, a realizzare un'antenna più semplice impiegando il materiale ancora utilizzabile. Furono alzati due alberi di circa 60 metri, alla distanza di 60 metri, e fra le cime di essi fu tesa una draglia di acciaio, dalla quale si fecero pendere 50 conduttori di rame che, riuniti in basso, davano all'antenna l'aspetto di un ventaglio. Appena pronta la nuova antenna, venne collegata al trasmettitore e furono istituite prove sperimentali.

Le emissioni di Poldhu furono captate con notevole intensità di campo dalla stazione sperimentale di Crookhaven, in Irlanda, alla distanza di 360 km. Marconi arguì la possibile certezza della buona riuscita di un collegamento transatlantico. Il sistema trasmettitore-antenna di Poldhu rappresentava il non plus-ultra in fatto di tecnica e riassunse tutti i perfezionamenti determinati dalla esperienza precedente.





Il cervo volante è in aria: la stazione radio è dunque operativa, Marconi ed i suoi assistenti possono mettere a punto le apparecchiature per le prove di trasmissione intercontinentali.

te. La distanza del tratto atlantico era superiore, però, di 3000 km. Si faceva sentire la curvatura terrestre e mille altre incognite potevano infirmare l'impresa. Per la ricezione si utilizzava ancora il rivelatore a polveri metalliche — il «coherer» — che Marconi aveva, tuttavia, reso enormemente sensibile. Nei mesi di settembre e ottobre, Marconi si dedicò al perfezionamento dell'impianto di Poldhu.

Verso la metà di novembre la stazione era messa a punto e perfettamente accordata sulla frequenza prevista.

Al di là dell'Atlantico

Come località, oltre Oceano, da destinare alla stazione ricevente, venne scelta la costa di Terranova (tra USA e Canada), che rappresenta la terra del continente ameri-

cano più prossima all'Europa, alla distanza di oltre 3500 km da Poldhu. A S. Giovanni di Terranova, ove Marconi ebbe dal Governo locale tutte le facilitazioni per le prove, l'installazione era molto semplice non trattandosi che di una stazione semplicemente ricevente.

Il 26 novembre, Marconi si imbarca a Liverpool sul piroscafo «Sardinia», della Compagnia «Allen Line», accompagnato dai suoi due collaboratori Kempt e Paget. Sbarca a Terranova il 6 dicembre. Come luogo di installazione della stazione ricevente viene scelto un pianoro in vetta ad una collina, detta Signal Hill, sovrastante il porto, località in cui era stata eretta una torre votiva alla memoria del navigatore italiano Giovanni Caboto. Il 9 dicembre, Marconi, con i suoi due collaboratori Kempt e Paget, inizia la installazione della stazione ricevente. Per innalzare l'antenna, es-

sendo impossibile realizzare un pilone molto alto, si pensò di utilizzare un aquilone. Gli apparati riceventi vennero collocati in una stanza della torre di Caboto. La discesa di antenna di 135 m appesa al telaio dell'aquilone, entrava da una finestra.

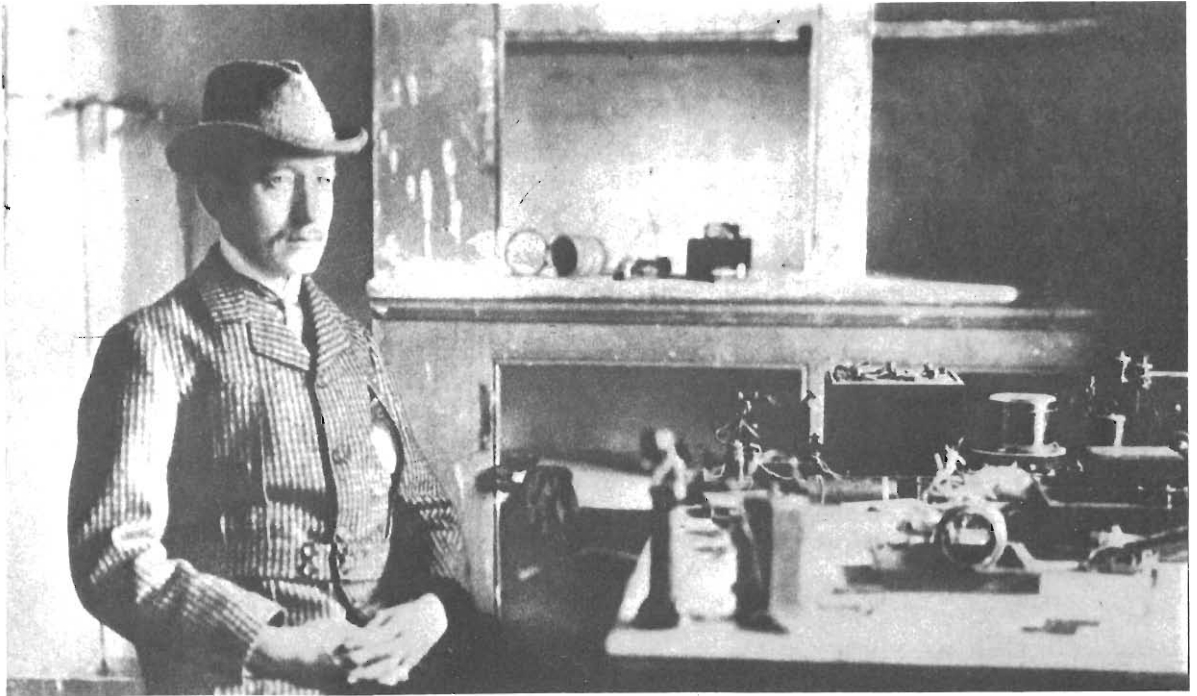
L'aquilone, sospinto ad un'altezza di 100 m, veniva trattenuto ad un palo tramite funi con interposti degli isolatori: Marconi era partito da Poldhu dopo aver lasciato dettagliate istruzioni, convenendo con la stazione di Poldhu perché tutti i giorni, alle 6 ore di sera, fosse inviata una lunga serie di «S», lettera che nell'alfabeto Morse è composta di 3 punti.

Il trasmettitore di Poldhu era dello stesso sistema di quello usato fra Biot e Calvi, ma di dimensioni notevolmente superiori, ed il ricevitore era un «elettroradiofono» combinato coll'«jigger» di Marconi, oppure il coherer a decoesione spontanea del Castelli. La ricezione aveva luogo per mezzo di un telefono. Non appena tutto fu approntato ed in condizioni di funzionare, per iniziare le prove di ricezione, telegrafò a Poldhu di incominciare a trasmettere dalle 11,30 alle 14,30 (ora di S. Giovanni di Terranova) il segnale convenuto e cioè la lettera S in alfabeto Morse.

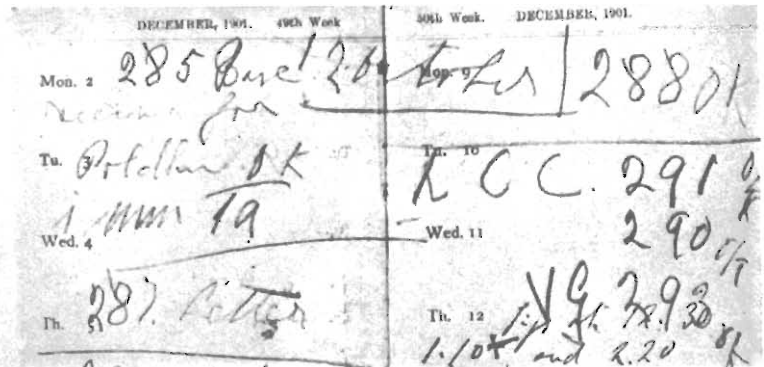
Il momento magico

Il martedì 22 dicembre 1901, si era prossimi al mezzogiorno, mentre Marconi stava in ascolto con il ricevitore telefonico all'orecchio, avvenne il miracolo.

Il tempo era pessimo, infuriava il vento e scrosciava la pioggia. Lasciamo alla penna di Marconi la descrizione dell'avvenimento: «Verso le 12,30 del 12 dicembre, mentre ero in ascolto, udii tre deboli battiti corrispondenti alle tre battute del codice Morse, ma non volli essere soddisfatto senza una conferma: "Udite voi nulla, signor Kemp?" dissi porgendo il telefono al mio assistente. Kemp udì il medesimo crepitio da me udito, cioè il ritmo della scintilla di Poldhu ripetuta tre volte, ed allora mi persuasi che non mi ero ingannato. Le onde elettriche generate a Poldhu avevano attraversato l'Atlantico, senza preoccuparsi della curvatura della terra che molti consideravano un fatale ostacolo: esse erano venute ad influenzare il ricevitore stabilito a Terranova. Io presagii, allora, con sicurezza che il giorno non era lontano in cui sarebbe stato collegato stabilmente, via radio, il vecchio al nuovo mondo».



Per l'importante occasione è Marconi personalmente che siede al tavolo delle apparecchiature e, nell'immagine ne vedete la testimonianza, è sempre lui stesso che personalmente annota sul quaderno di stazione i risultati via via ottenuti.



Conferma alle previsioni

Nei due giorni successivi i segnali furono nuovamente ricevuti. I dubbi erano svaniti. L'esperimento dimostrativo era riuscito.

Marconi aveva conseguito quanto gli bastava per decidersi a ritornare in Europa e mettere mano, con piena fiducia, alla preparazione delle esperienze che dovevano, come vedremo, metterlo in grado, un anno più tardi (20 dicembre 1902), di inviare i primi radiotelegrammi attraverso l'Atlantico, bilateralmente. Mentre si stava per riprendere un ciclo di prove atte a far conseguire dimestichezza con le apparecchiature ed il raggiungimento dell'optimum, Marconi si vede notificare dalla « Compagnia Anglo-Americana dei Cavi Telegrafici » una diffida. La Compagnia asserisce di possedere la concessione del monopolio delle comunicazioni telegrafiche

tra l'isola di Terranova e le località poste fuori dei limiti della colonia e che, perciò, l'attività di Marconi costituiva violazione dei diritti.

« Mi imponeva » — dirà Marconi, ricordando quei giorni — « di sospendere i miei esperimenti, di ritirare i miei apparecchi, pena, in caso contrario, il ricorso alle vie legali. Ed io sospesi gli esperimenti, ma ormai avevo vinto. Le onde elettriche avevano varcato l'Atlantico ».

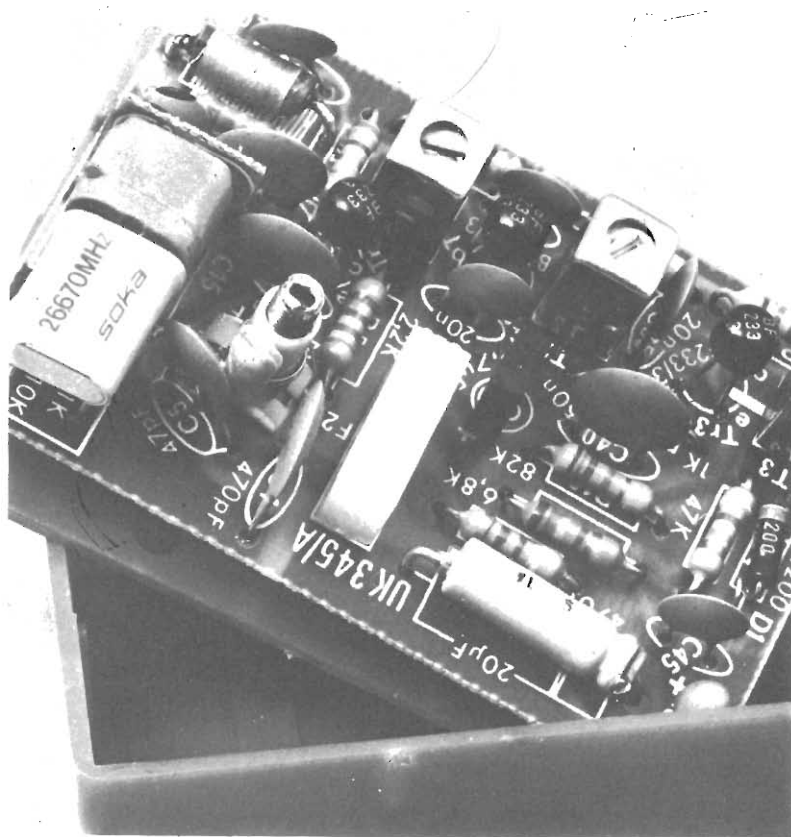
Il 17 dicembre, sul « New York Times » appare un corsivo, che tra l'altro dice: « Se Marconi riesce nelle sue esperienze di telegrafia senza fili intercontinentali, il suo nome rimarrà attraverso i secoli tra quelli dei più grandi inventori di tutto il mondo. Ciò che egli sta tentando di fare verrebbe a rivoluzionare, con i suoi effetti, la vita sociale, gli affari e le relazioni poli-

tiche fra i popoli della terra. Lo spirito animatore della recente invenzione è quello di superare gli ostacoli del tempo e dello spazio, « associare tutte le razze umane », riavvicinandole. Il commercio, più di qualsiasi altra forza, ha reso questa associazione intima e duratura. Il successo iniziale di Marconi è tale da eccitare potentemente l'immaginazione. E tutti gli uomini intelligenti sperano fervidamente che la telegrafia senza fili dimostri ben presto di essere non soltanto « un giocattolo scientifico » ma un sistema di uso pratico e quotidiano. Gli scienziati additano gli ostacoli considerati ordinariamente come insuperabili. Il primo trionfo è un vaticinio di future conquiste ». Il 22 dicembre, il governo del Canada, in vista di risolvere la vertenza nata fra la Compagnia dei cavi cablografici e Marconi, offre il suo aiuto.

sul mercato

Micro ricevitore per radiocomando

L'apparecchio è di semplice realizzazione e, per la leggerezza e le limitate dimensioni d'ingombro, può essere installato con facilità su modelli di tipo navale o automobilistico.



Un gruppo completo di radiocomando deve essere composto da un trasmettitore, da un ricevitore, da un gruppo canali e da un sistema di attuazione.

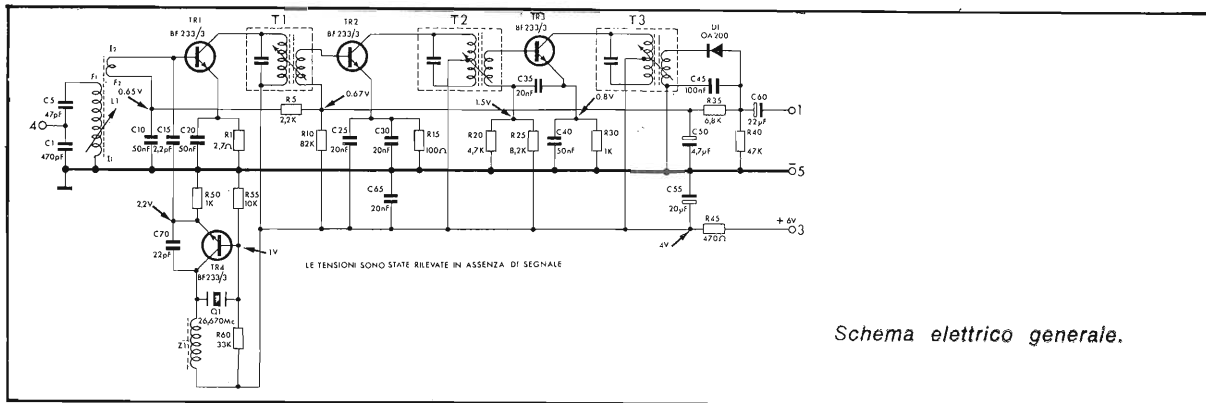
Possiamo quindi parlare del ricevitore, che presentiamo con questo kit.

Si può considerare quasi un miracolo di miniaturizzazione lo essere riusciti ad adottare in un contenitore dalle dimensioni più che modeste e dal peso ridottissimo, un apparecchio ricevente

supereterodina di tipo professionale con oscillatore quarzato separato dal mescolatore, due stadi in media frequenza e rivelazione del segnale. E' evidente la differenza con i comuni ricevitori a superreazione che, pur possedendo una buona sensibilità, non possiedono le doti di selettività e di stabilità di una supereterodina. La selettività dell'apparecchio è molto importante in quanto i canali destinati al radiocomando sono molto rav-

vicinati ed un ricevitore che non possenga le necessarie qualità, corre il rischio di ricevere segnali emessi da altre trasmettenti su canali adiacenti, specie nel corso di gare, raduni eccetera. Il risultato sarebbe facilmente immaginabile in quanto il modello comandato eseguirebbe manovre al di fuori delle nostre intenzioni.

Dato che la trasmissione avviene su una portante unica modulata con le frequenze corrispondenti ai vari canali, non è



Schema elettrico generale.

necessario che l'apparecchio ricevente disponga di un sistema di sintonia variabile entro una data gamma.

Infatti, la frequenza di ricezione è data con enorme esattezza dal quarzo, la cui frequenza di oscillazione deve differire da quella della trasmittente di un valore corrispondente alla media frequenza. Il sistema di stabilizzazione del quarzo consente, una volta effettuato l'allineamento dei vari stadi amplificatori, un'ottima stabilità, specie rispetto alle variazioni della temperatura ambiente. Si può quindi sempre contare sul funzionamento all'ottimo del sistema, senza bisogno di ritocchi.

Il ricevitore UK 345/A può essere usato in collegamento con uno o due gruppi canali, raggiungendo un totale di due o quattro canali in tutto.

Le frequenze di modulazione sono, per i quattro canali, rispettivamente di 1000 e 2000 Hz e di 1500 e 2500 Hz. All'amplificazione di bassa frequenza ed alla separazione dei canali, provvedono i gruppi canali UK 325/A ed UK 330/A.

Il segnale proveniente dall'antenna viene applicato al primario del trasformatore a primario accordato L 1.

Il primario di questo trasformatore forma, con i condensatori C1 e C5 in serie, un circuito risonante parallelo. La presa di antenna disposta nel punto intermedio tra C1 e C5 garanti-

sce un ingresso a bassa impedenza senza dover rinunciare ad una dinamica elevata e quindi ad una buona selettività. Infatti la resistenza presentata all'accordo da un circuito parallelo è tanto maggiore quanto maggiore è il valore di LQ.

Il secondario non accordato ha il suo terminale « caldo » direttamente collegato alla base di Tr1, mentre il terminale freddo viene direttamente collegato alla massa per l'alta frequenza attraverso il condensatore C10, di forte capacità.

Attraverso il condensatore C15 arriva alla base di Tr1 anche il segnale proveniente dall'oscillatore locale. Questo segnale, approfittando della caratteristica non lineare dell'ingresso del transistor, modula il segnale di alta frequenza proveniente dalla antenna. Di conseguenza all'uscita di Tr1 avremo tre frequenze principali:

1) la frequenza f proveniente dall'antenna;

2) la somma tra la frequenza f e la frequenza f_L dell'oscillatore locale;

3) la differenza tra le due suddette frequenze.

Solo quest'ultima frequenza ossia i 455 kHz della frequenza intermedia, sarà lasciata passare dal primo trasformatore di media frequenza T1.

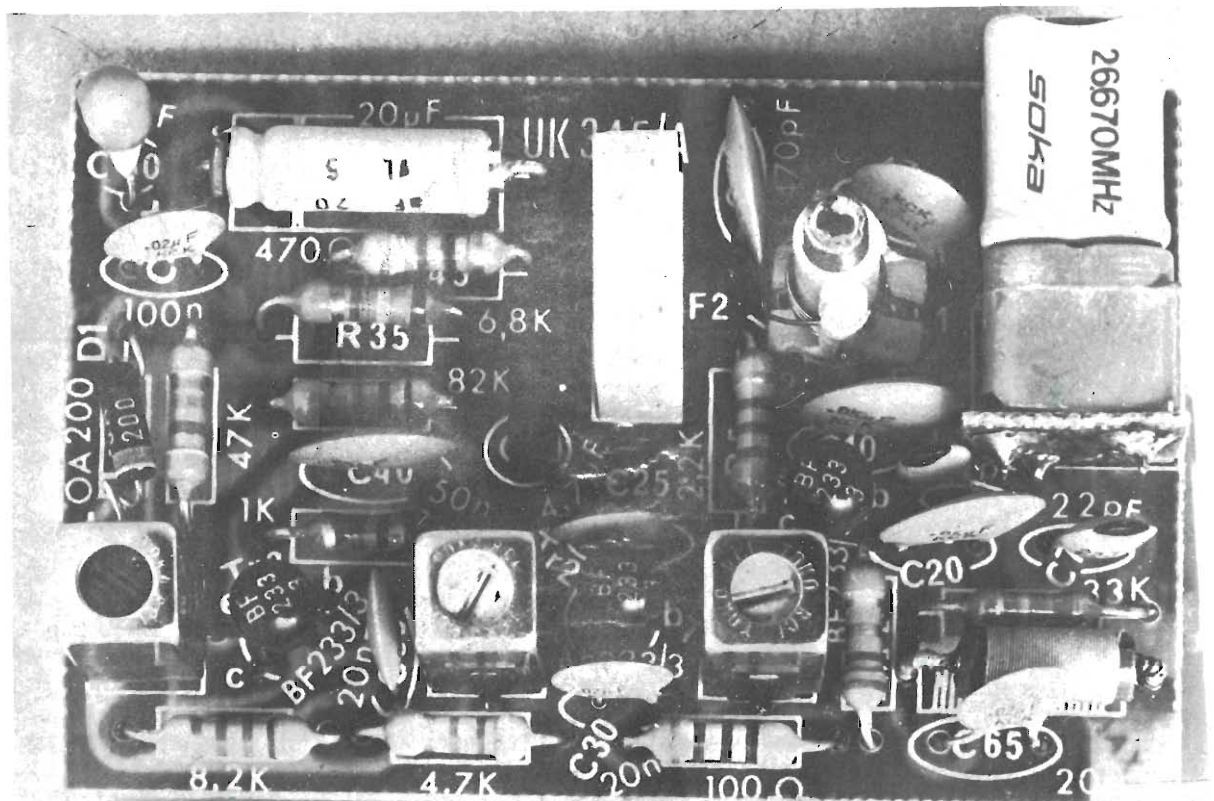
Si tratta di un trasformatore a primario accordato, con risonanza regolabile entro certi limiti per l'allineamento. Data la alta resistenza di uscita del transistor non è necessario, in questo caso, ricorrere alla presa.

Il transistor Tr1 è stabilizzato per la corrente continua contro le variazioni del punto di lavoro, dovute alle variazioni di temperatura, dalla resistenza R1 che, però, non esercita alcun effetto di controreazione per la corrente alternata essendo bypassata dal condensatore C20.

Si tratta nel complesso di un tipico circuito ad emettitore comune con carico accordato.

CARATTERISTICHE TECNICHE

Frequenza di ricezione:	27,125 MHz
Frequenza del quarzo:	26,670 MHz
Frequenza intermedia:	455 kHz
Rapporto segnale/disturbo:	1 μ V/20 dB
Reiezione frequenza immagine:	> 80 dB
Reiezione frequenza intermedia:	80 dB
Sensibilità per 25 mV BF (carico ZBF = 10 kΩ):	1 μ V
Alimentazione:	6 Vc.c.
Corrente assorbita:	~ 4 mA
Transistori impiegati:	4 x BF 233/3
Diodo impiegato:	OA200

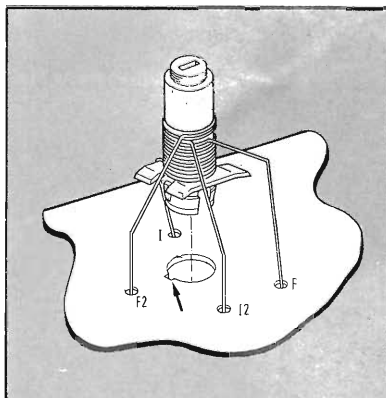


Componenti

R1	= 2,7 ohm
R5	= 2,2 Kohm
R10	= 82 Kohm
R15	= 100 ohm
R20	= 4,7 Kohm
R25	= 8,2 Kohm
R30	= 1 Kohm
R35	= 6,8 Kohm
R40	= 47 Kohm
R45	= 470 ohm
R50	= 1 Kohm
R55	= 10 Kohm
R60	= 33 Kohm
C1	= 470 pF
C5	= 47 pF
C10	= 50 nF
C15	= 2,2 pF
C20	= 50 nF
C25	= 20 nF
C30	= 20 nF
C35	= 20 nF
C40	= 50 nF
C45	= 100 nF
C50	= 4,7 μ F al tantalio
C55	= 20 μ F elettrolitico
C60	= 22 μ F elettrolitico
C65	= 20 nF
C70	= 22 pF
D1	= OA 200
TR	= 4 transistor BF233/3

Per il materiale

I componenti usati per la costruzione dell'apparecchio sono di facile reperibilità sul mercato italiano. All'esclusivo scopo di facilitare i lettori che intendono realizzare l'apparecchio, consigliamo di rivolgersi alla GBC che offre l'intera gamma delle scatole di montaggio della Amtroncraft.

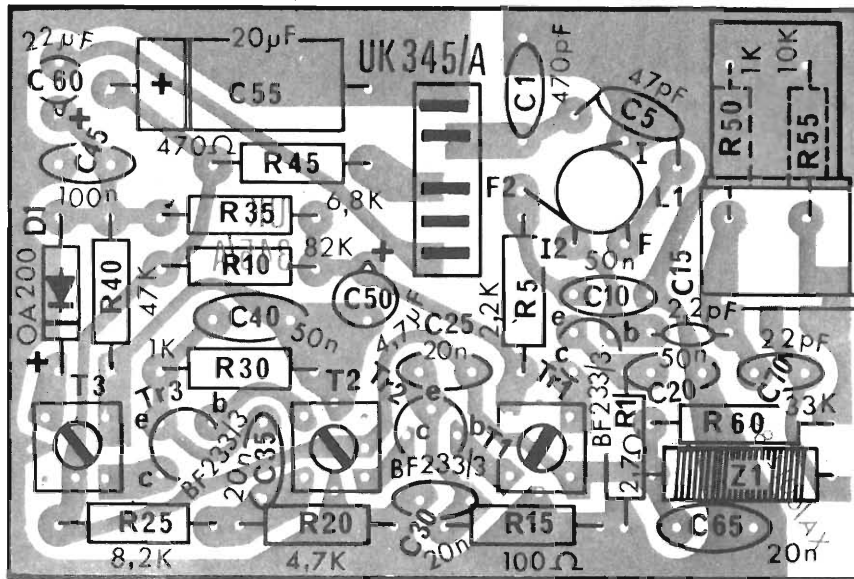


Nei tre trasformatori di media frequenza il condensatore di accordo è già incorporato nel contenitore-schermo e, quindi, sullo schema non se ne indica il valore.

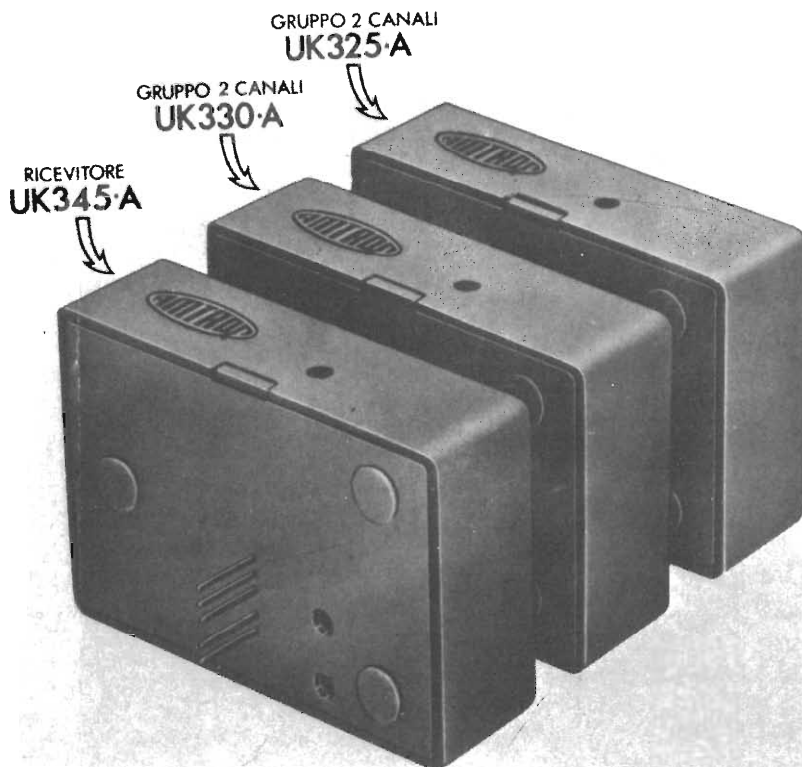
Il secondario del T1 è direttamente accoppiato alla base di Tr2 con il lato caldo, mentre il lato freddo va a terra attraverso il condensatore C50 quindi, per la corrente alternata, risulta a massa. La polarizzazione positiva in corrente continua, destinata a stabilire il punto di lavoro del transistor, è fornita dalla resistenza R10 collegata al positivo dell'alimentazione.

L'emettitore di Tr2 è collegato a massa dal gruppo di condensatori C25 e C30, mentre la tensione continua di controreazione per la stabilizzazione termica è prelevata ai capi di R15.

Il secondo stadio di media frequenza è centrato sul transistor Tr3 che è collegato in emettitore comune come gli altri. L'unica differenza consiste nel-



·Piano generale per la disposizione dei componenti sull'apposito supporto. La basetta fornita nel kit è provvista di segrafia dei componenti indicante la collocazione delle varie parti.



Unendo il ricevitore ai moduli UK 330A e 325A si può realizzare un radiocomando a quattro canali.

la polarizzazione fissa di base a diodi (R20-R25) non essendo controllata, come Tr1-Tr2, dal CAV.

Il carico è formato dal trasformatore T3 che al secondario reca il gruppo di rivelazione costituito dal diodo D1 e dal gruppo RC (R40-C45). La tensione rivelata è prelevata mediante il condensatore C60 collegato alla uscita (1).

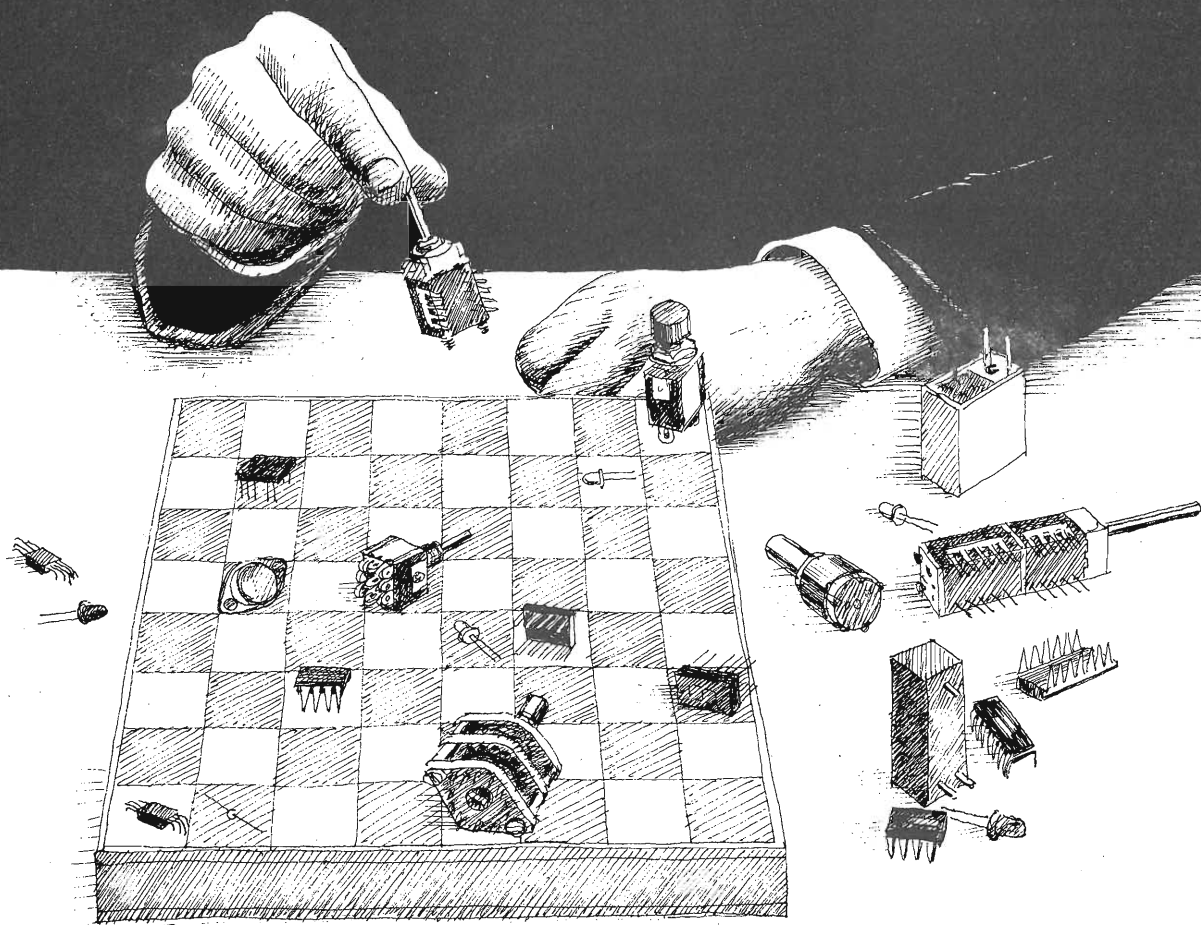
Una parte della tensione rivelata, attraverso il filtro di livellamento R35-C50, controlla le basi di Tr2 e di Tr1.

L'oscillatore locale, formato dal transistor Tr4, è del tipo a risonanza parallelo. Il quarzo che tiene luogo del circuito accordato e determina la frequenza di oscillazione del circuito è collegato tra base e collettore. La reazione necessaria al mantenimento delle oscillazioni è fornita dal condensatore C70, mentre l'impedenza Z1 impedisce la dispersione della tensione R.F. verso l'alimentazione.

per il vostro hobby

sono disponibili tutti i componenti
relativi ai progetti pubblicati sulla rivista
a prezzi eccezionali

troverete:
transistors
integrati TTL
integrati MOS
resistenze
condensatori
minuterie ecc...



la lite Grafico - milano

elettromeccanica ricci

21040 cislago (va) via cesare battisti 792 tel. (02)9630672

Lettere

Tra le lettere che perverranno al giornale verranno scelte e pubblicate quelle relative ad argomenti di interesse generale. In queste colonne una selezione della posta già pervenuta

Perché sono diversi?

Ho visto da un amico il numero del gennaio 1976 con i suoi 50 progetti, e a questo proposito avrei una domanda da porvi:

a pagina 9 ci sono due schemi elettrici di apparecchi che utilizzano lo stesso circuito integrato, il MC1303L, per un uso abbastanza simile. Perché allora, in un progetto si è usato, come ingresso del secondo canale, il pin 8 allo stesso modo del pin 6, mentre nell'altro si è usato il pin 9? E quale è la esatta collocazione?

Bellini Gianmarco
Bizzozzero

Iniziamo dicendo che l'esatta indicazione è quella data dal progetto che fa uso allo stesso modo dei pin 9 e 6.

Nel circuito integrato MC1303L i pin 5 e 8 sono usati come ingressi invertenti, per cui l'uso del pin 8 invece che del pin 9 come ingresso porta uno sfasamento di 180° tra le uscite, compromettendo la esattezza dell'alta fedeltà.

Lo scambio di pin per l'uso in ingresso non compromette comunque minimamente la funzionalità dell'apparecchio.

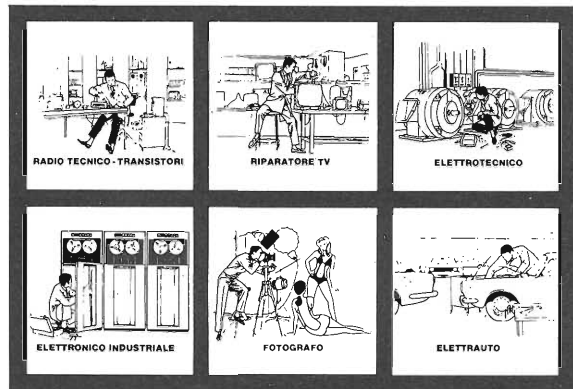
È quindi da considerarsi esatto lo schema dell'equalizzatore per cartucce magnetiche, mentre per fare esatto lo schema del preamplificatore microfónico stereo basta scambiare il pin 9 col pin 8 per avere uscite esattamente in fase tra loro in accordo coi più puri canoni della alta fedeltà.

Il laboratorio è per lo sperimentatore

Scartabellando nella sezione dedicata agli strumenti di misura nel « Laboratorio dello sperimentatore elettronico » ho notato un bellissimo voltmetro elettronico, il cui unico difetto sta nel non avere alcuna indicazione su come rea-

COSA VORRESTE FARE NELLA VITA?

Quale professione vorreste esercitare nella vita? Certo una professione di sicuro successo ed avvenire, che vi possa garantire una retribuzione elevata. Una professione come queste:



Le professioni sopra illustrate sono tra le più affascinanti e meglio pagate: la Scuola Radio Elettra, la più grande Organizzazione di Studi per Corrispondenza, in Europa ve le insegna con i suoi

CORSI DI SPECIALIZZAZIONE TECNICA (con materiali)
RADIO STEREO A TRANSISTORI - TELEVISIONE BIANCO-NERO E COLORI - ELETTROTECNICA - ELETTRONICA INDUSTRIALE - HI-FI STEREO - FOTOGRAFIA - ELETTRAUTO.

Iscrivendovi ad uno di questi corsi riceverete, con le lezioni, i materiali necessari alla creazione di un laboratorio di livello professionale. In più, al termine di alcuni corsi, potrete frequentare gratuitamente i laboratori della Scuola, a Torino, per un periodo di perfezionamento.

CORSI DI QUALIFICAZIONE PROFESSIONALE
PROGRAMMAZIONE ED ELABORAZIONE DEI DATI - DISEGNATORE MECCANICO PROGETTISTA - ESPERTO COMMERCIALE - IMPIEGATA D'AZIENDA - TECNICO D'OFFICINA - MOTORISTA AUTORIPARATORE - ASSISTENTE E DISEGNATORE EDILE e i modernissimi corsi di LINGUE.

Imparerete in poco tempo, grazie anche alle attrezzature didattiche che completano i corsi, ed avrete ottime possibilità d'impiego e di guadagno.

CORSO ORIENTATIVO-PRATICO (con materiali)

SPERIMENTATORE ELETTRONICO.

Particolarmente adatto per i giovani dai 12 ai 15 anni.

CORSO-NOVITÀ (con materiali)

ELETTRAUTO.

Un corso nuovissimo dedicato allo studio delle parti elettriche dell'automobile e arricchito da strumenti professionali di alta precisione.

Scrivete il vostro nome cognome e indirizzo, e segnalateci il corso o i corsi che vi interessano.

Noi vi forniremo, gratuitamente e senza alcun impegno da parte vostra, una splendida e dettagliata documentazione a colibri.

Scrivete a:



Scuola Radio Elettra

Via Stellone 5/349

10126 Torino

PER CORTESIA, SCRIVERE IN STAMPATELLO

Tagliando da compilare, ritagliare e spedire in busta chiusa (o incollato su cartolina postale) alla:

SCUOLA RADIO ELETTRA Via Stellone 5/349 10126 TORINO

INVIATEMI, GRATIS E SENZA IMPEGNO, TUTTE LE INFORMAZIONI RELATIVE AL CORSO

DI _____
(segnare qui il corso o i corsi che interessano)

Nome _____

Cognome _____

Professione _____ Età _____

Via _____ N. _____

Città _____

Cod. Post. _____ Prov. _____

Motivo della richiesta: per hobby per professione o avvenire



doici advertising



CITIZEN'S BAND & ALTA FEDELTA'



IN TUTTE LE EDICOLE - L. 700

lettere

lizzare praticamente il circuito stampato per il montaggio dei componenti. Potreste darmi qualche indicazione a proposito?

Mazzocchi Giampietro
Cornaredo

Il libro su cui lei ha trovato lo schema del voltmetro elettronico che le è piaciuto, si intitola « Il laboratorio dello SPERIMENTATORE elettronico » intendendo con ciò che una parte del lavoro è lasciata allo sperimentatore, che facilmente può, con le indicazioni date, arrivare alla costruzione pratica di ogni apparecchio presentato anche quando ad essi manchi la traccia del circuito stampato, o il piano di cablaggio. Si può ad esempio effettuare un montaggio su piste del tipo precorse e preforate per realizzazioni sperimentali; questa è un'idea tutt'altro che disprezzabile, specialmente da parte di chi con pennini e inchiostri, o con nastrini e isole ha poca confidenza.

Usando una di queste piastre che sono reperibili pressoché dovunque in Italia a prezzi veramente accessibili, e seguendo attentamente lo schema elettrico siamo sicuri che non le sarà difficile realizzare un montaggio perfetto dell'apparecchio che tanto le interessa.

E sempre valida la realizzazione su piastre preforate, che permettono di avere come unica preoccupazione il controllare l'esattezza dei collegamenti effettuati tenendo ben d'occhio lo schema elettrico dell'apparecchio che si intende realizzare.

Diagnosi difficile

Ho realizzato il preamplificatore-amplificatore da voi pubblicato in ottobre nel '75, e devo ammettere che funziona benissimo, se non fosse che l'integrato si scalda quando avvicino il microfono ad una fonte di onde sonore. Potete fare una diagnosi così a distanza?

Un lettore di Capo d'Orlando

Vediamo se è possibile fare questa diagnosi per lettera; lei dice che l'integrato si scalda quando amplifica un segnale che arriva da un microfono. Questo è corretto, l'integrato un po' deve scaldare, è un sintomo di funzionamento, quello

che lei non dice è se a questo riscaldamento corrisponde una diminuita funzionalità dell'amplificatore, o una distorsione della amplificazione, e a che livello di volume avviene questo riscaldamento. Se lei tiene il volume al massimo è chiaro che si avrà un notevole riscaldamento dell'integrato che deve funzionare al massimo delle sue possibilità.

Un corretto montaggio dell'apparecchio, effettuato secondo le nostre istruzioni e con i componenti consigliati, dà un risultato sicuramente buono, e un riscaldamento dell'integrato contenuto entro limiti di sicurezza per l'integrità del componente.

In definitiva il riscaldamento dell'elemento di potenza non è fatto abnorme, né pericoloso se non va oltre determinati limiti stimabili in circa 60/70 gradi e se tale fenomeno non dà luogo a disfunzioni della apparecchiatura nel suo complesso; in tal caso è bene ricontrollare tutto il circuito per accertarsi di eventuali errori commessi.

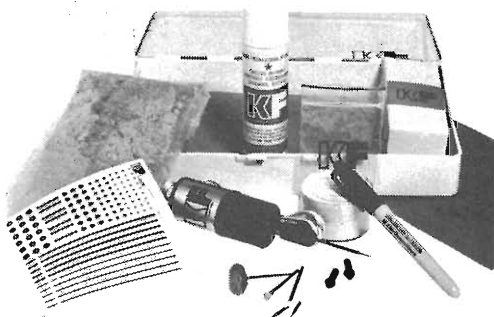
Amplificatori, amplificatori

Vorrei realizzare l'amplificatore da 7 watt presentato nel numero di ottobre 75, ma qui sorge un problema: vorrei utilizzare l'apparecchio per aumentare la potenza di uscita del mangianastri, che, a differenza del vostro amplificatore ha 8 ohm di impedenza di uscita (il vostro ha 4 ohm). Alcuni amici mi hanno detto che non posso collegarlo direttamente sull'uscita del mangianastri altrimenti brucio i finali di quest'ultimo, altri mi hanno detto che devo togliere la parte amplificatrice del mangianastri per inserire il vostro ampli: che cosa devo fare?

Mari Augusto
Guidonia (ROMA)

L'amplificatore da noi presentato non può essere usato in "cascata" con un altro ampli di potenza, perché la mancanza di accoppiamento tra le impedenze di ingresso di uno e di uscita dell'altro non permettono un tale tipo di soluzione, non è che si verifichino morti innaturali di transistor o cose di questo genere, ma solamente il rendimento del complesso totale non sarebbe molto alto, conviene invece prelevare il segnale all'ingresso dello stadio finale del mangianastri, inserirlo nel nostro ampli e uscire con la potenza di quest'ultimo. Ricordiamo però che avendo questo nostro ampli una impedenza di uscita di 4 ohm per 7 watt è sconsigliabile l'uso dello stesso altoparlante per la audizione che era usato dall'amplificatore originale, in parte per motivi di rendimento (su 8 ohm la potenza che si ottiene è molto inferiore ai 7 watt) dell'amplificatore stesso, in parte per questioni contingenti di potenza che tale altoparlante è in grado di sopportare. Solitamente tali altoparlanti sono dimensionati per uno o due watt di massima, e spingerli a suonare i 7 watt del nostro amplificatore (che magari ridotti dagli 8 ohm saranno 3 o 4 watt) è veramente un volere rompere questi componenti.

La Saet presenta un kit per circuiti stampati veramente completo.



L. 24.000 IVA compresa

Il kit comprende:

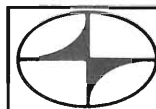
- Una busta di sali per la preparazione di 1 litro di acido corrosivo.
- Una serie di tracce decalcabili per l'incisione di piste e di pads (piazzuole).
- Una bomboletta di spray protettivo.
- Una scatoletta di polvere per la lucidatura delle piste di rame.
- Un pennarello caricato a inchiostro coprente per il disegno del circuito sulla bassetta.
- Un trapano funzionante con batteria a 12 V.
- Una confezione di punte per il trapano comprendente anche una mola e un disco lucidatore.



L. 7.500 IVA compresa

Per gli autocostruttori è inoltre disponibile un saldatore istantaneo di alta qualità e di basso prezzo. Isolamento antinfornatico, luce incorporata, pronto in 3 secondi-110 Watt.

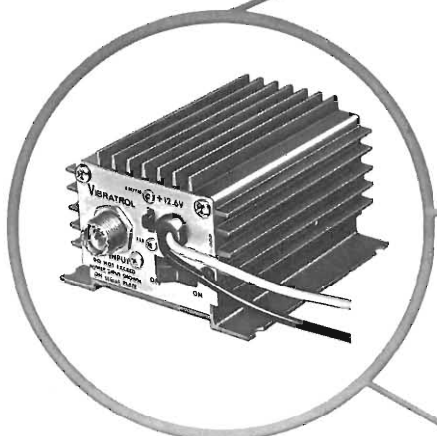
Tipo rinforzato **L. 8.500** IVA compresa



saet
INTERNATIONAL

Saet è il primo Ham Center Italiano
Via Lazzaretto, 7 - 20124 Milano - Tel. 652306
Via S.M. Rosa 78 - 25100 Brescia - Tel. 030/390321
Via Cartiera 23 - Borgonuovo di Pontecchio (Bo)
Tel. 051/846652

AMPLIFICATORI LINEARI C.B.



Amplificatore lineare "Vibratrol"

Mod. RFL-300

Per ricetrasmittitori 27 MHz
 Potenza d'ingresso max: 3 W
 Potenza d'uscita: 45 W
 Può essere usato in AM-SSB
 Alimentazione: 13,8 V c.c.
 Dimensioni: 130 x 100 x 60

ZR/7945-27 L. 97.000

Amplificatore lineare "Vibratrol"

Mod. RFL-700

Per ricetrasmittitori 27 MHz
 Potenza d'uscita: 55 W RF
 Pilotaggio minimo: 10 W RF
 Pilotaggio max: 15 W RF
 Può essere usato in AM-SSB
 Alimentazione: 13,8 V c.c.
 Dimensioni: 130 x 100 x 60

ZR/7955-28 L. 82.000

Amplificatore lineare "Vibratrol"

Mod. RFL-400

Per ricetrasmittitori 27 MHz
 Potenza d'ingresso max: 3 W
 Potenza d'uscita: 70 W
 Può essere usato in AM-SSB
 Alimentazione: 13,8 V c.c.
 Dimensioni: 130 x 100 x 60

ZR/7970-27 L. 123.000

Amplificatore lineare "Vibratrol"

Mod. RFL 700

Per ricetrasmittitori 27 MHz
 Potenza d'ingresso max: 10 W
 Potenza d'uscita: 75 W
 Può essere usato in AM-SSB
 Alimentazione: 13,8 V c.c.
 Dimensioni: 130 x 100 x 60

ZR/7975-27 L. 97.000

Amplificatore lineare "Vibratrol"

Mod. RFL 1800

Per ricetrasmittitori 27 MHz
 Potenza d'uscita: 90 W RF
 Pilotaggio minimo: 3 W RF
 Pilotaggio max: 5 W RF
 Alimentazione: 13,8 V c.c.
 Dimensioni: 190 x 130 x 70

ZR/7990-27 L. 185.000

27 MHz



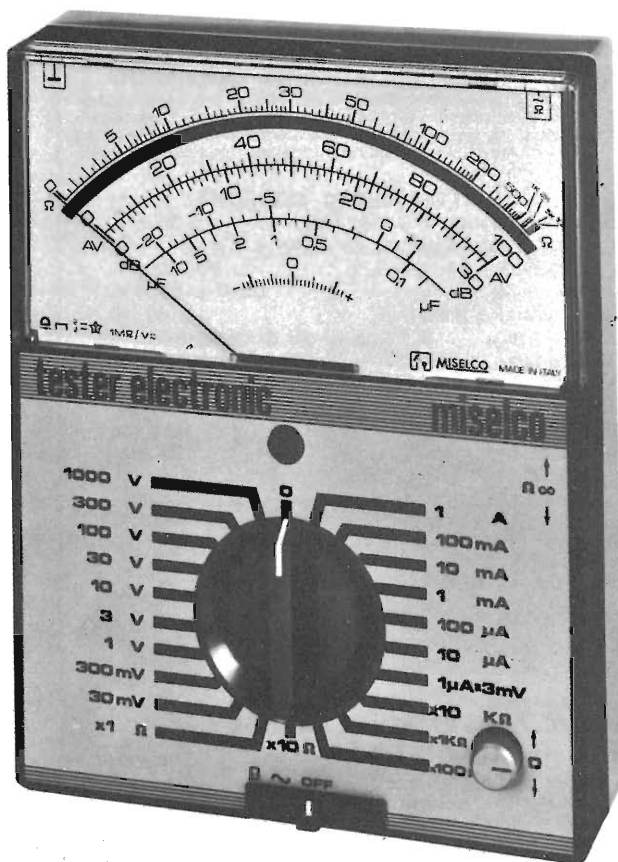
Vibratrol... il meglio dagli U.S.A.

in vendita presso tutte le sedi

G.B.C.
italiana

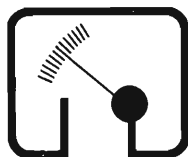
ECCO il nuovo tester

- ◆ Formato tascabile (130 x 105 x 35 mm)
- ◆ Custodia e gruppo mobile antiurto
- ◆ Galvanometro a magnete centrale
Angolo di deflessione 110° - Cl. 1,5
- ◆ Sensibilità 20 kΩ/V \cong - 50 kΩ/V \cong -
1 MΩ/V \cong
- ◆ Precisione AV = 2% - AV \sim 3%
- ◆ VERSIONE USI con iniettore di segnali
1 kHz - 500 MHz segnale è modulato
in fase, amplitudine e frequenza
- ◆ Semplicità nell'impiego:
1 commutatore e 1 deviatore
- ◆ Componenti tedeschi di alta precisione
- ◆ Apparecchi completi di astuccio e puntali



RIPARARE IL TESTER = DO IT YOURSELF

Il primo e l'unico apparecchio sul mercato composto di 4 elementi di semplicissimo assemblaggio (Strumento, pannello, piastra circuito stampato e scatola.) In caso di guasto basta un giravite per sostituire il componente difettoso.



MISELCO

MISELCO Snc., VIA MONTE GRAPPA 94, 31050 BARBISANO TV

TESTER 20 20 kΩ/V \cong
TESTER 20 (USI) 20 kΩ/V \cong
V = 100 mV ... 1 kV (30 kV) / V \sim 10 V ... 1 kV
A = 50 μ A ... 10 A / A \sim 3 mA ... 10 A
 Ω 0,5 Ω ... 10 M Ω / dB -10 ... +61 / μ F 100 nF - 100 μ F
Caduta di tensione 50 μ A = 100 mV, 10 A = 500 mV

TESTER 50 50 kΩ/V \cong
TESTER 50 (USI) 50 kΩ/V \cong
V = 150 mV ... 1 kV (6 kV - 30 kV) / V \sim 10 V ... 1 kV (6 kV)
A = 20 μ A ... 3 A, A \sim 3 mA ... 3 A
 Ω 0,5 Ω ... 10 M Ω / dB -10 ... +61 / μ F 100 nF - 100 μ F
Caduta di tensione 20 μ A = 150 mV / 3 A = 750 mV

MISELCO IN EUROPA

GERMANIA: Jean Amato - Geretsried
OLANDA: Teragram - Maarn
BELGIO: Arabel - Bruxelles
SVIZZERA: Buttschard AG - Basel
AUSTRIA: Franz Krammer - Wien
DANIMARCA:
SVEZIA: Dansk Radio - Copenhagen
NORVEGIA:
FRANCIA: Franclair - Paris

MISELCO NEL MONDO

Più di 25 importatori e agenti nel mondo

ELECTRONIC 1 MΩ/V \cong
ELECTRONIC (USI) 1 MΩ/V \cong
V = 3 mV ... 1 kV (3 kV - 30 kV), V \sim 3 mV ... 1 kV (3 kV)
A = 1 μ A ... 1 A, A \sim 1 μ A ... 1 A
 Ω 0,5 Ω ... 100 M Ω / dB -70 ... +61 / μ F 50 nF ... 1000 μ F
Caduta di tensione 1 μ A - 1 A = 3 mV

ELECTROTESTER 20 kΩ/V \cong
per l'elettronico e
per l'elettricista
V = 100 mV ... 1 kV (30 kV), V \sim 10 V ... 1 kV
A = 50 μ A ... 30 A, A \sim 3 mA ... 30 A
 Ω 0,5 Ω ... 1 M Ω / dB -10 ... +61 / μ F 100 nF - 1000 μ F
Cercafase & prova circuiti

MISELCO IN ITALIA

LOMBARDIA - TRENTO: F.lli Dessy - Milano
PIEMONTE: G. Vassallo - Torino
LIGURIA: G. Casiroli - Torino
EMILIA-ROMAGNA: Dottor Enzo Dall'olio (Firenze)
TOSCANA-UMBRIA: A. Casali - Roma
LAZIO: E. Mazzanti - Padova
VENETO: A. Ricci - Napoli
CAMPANIA-CALABRIA: G. Galantino - Bari
PUGLIA-LUCANIA: U. Facciolo - Ancona
MARCHE-ABRUZZO:
MOLISE:

INDUSTRIA **wilbikit** ELETTRONICA

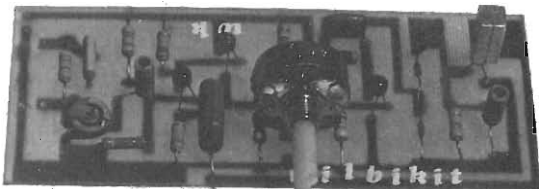
salita F.lli Maruca - 88046 LAMEZIA TERME - tel. (0968) 23580

KIT n. 74 - COMPRESSORE DINAMICO

Kit dalle prestazioni eccezionali dato il suo basso costo, esso può essere impiegato nei più molteplici usi quali, registratori, amplificazioni, discoteche o radio libere ed in ogni altro impiego dove si richiede un controllo automatico di volume.

CARATTERISTICHE TECNICHE

Ingresso magnetico sensibilità 5-30 mV.
 Ingresso piezo-registratore-radio
 sensibilità 50-300 mV.
 Uscita da 0 a 50 mV.
 Compressione massima 40 dB
 Distorsione 0,1% a 40 dB di compressione
 Distorsione 0,03% a 10 dB di compressione
 Regolazione del segnale di uscita in dotazione
 Regolatore del livello di compressione in dotaz.
 Alimentazione 6 V.cc. - 15 V.cc.
 Assorbimento max 20 mA.
L. 11.800



KIT n. 78 - TEMPORIZZATORE PER TERGICRISTALLO

I progettisti della WILBIKIT, sempre all'avanguardia degli automatismi moderni hanno ideato questo semplice KIT, dalle ottime prestazioni pratiche, tra cui la facile installazione, le ridotte misure ed una sicurezza di funzionamento nel tempo in quanto privo di relé e di altri componenti meccanici soggetti ad usura. Con questo kit, che può benissimo essere installato in tutte le autovetture si può regolare a piacere il tempo di battuta dei tergicristalli da un minimo di una battuta ogni 40 secondi fino a raggiungere la battuta massima dei tergicristalli in dotazione.

CARATTERISTICHE TECNICHE

Alimentazione 6-15 V.cc.
 Tempi regolabili max 1 battuta ogni 40 sec. - min. battuta del tergicristallo in dotazione dell'auto

L. 8.500

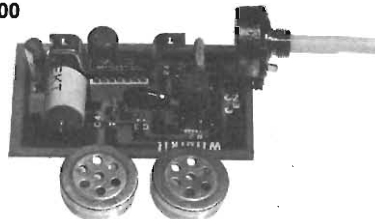


KIT n. 79 - INTERFONICO GENERICO PRIVO DI COMMUTAZIONI

Questo interfono ideato dalla WILBIKIT si distingue da tutti gli altri attualmente in commercio, in quanto non abbisogna delle fastidiose commutazioni per parlare ed ascoltare, infatti il suo funzionamento simile a quello telefonico permette la simultanea conversazione da entrambe le parti. Appunto per questa innovazione è particolarmente indicato per essere inserito nei caschi dei motociclisti e permettere così il dialogo altrimenti impossibile, tra il passeggero e il pilota, inoltre la sua versatilità gli consente di essere impiegato, in tutte quelle esigenze in cui è necessario comunicare velocemente con uno o più interlocutori in ambienti come uffici, abitazioni magazzini, ecc. (il KIT è fornito di un dispositivo di chiamata).

CARATTERISTICHE TECNICHE

Alimentazione 6-8 V.cc.
 Assorbimento max 500 mA.
 Sensibilità 50 mV.
 Potenza d'uscita 3 watts R.M.S.
 Due microfoni piezo in dotazione
 Due pulsanti di chiamata in dotazione
L. 13.500



KIT n. 75 - LUCI PSICHEDELICHE IN CORRENTE CONTINUA - CANALE MEDI

I generatori di luci psichedeliche hanno avuto notevolissimo successo, tanto che tutte le moderne sale da ballo dispongono di apparecchiature di questo tipo. La WILBIKIT ha voluto estendere con questo Kit la possibilità di impiego di questo effetto, permettendone il funzionamento a 12 V.cc. e pertanto l'uso anche dove per vari motivi non si dispone di corrente alternata a 220 V.ca. La sua elevata sensibilità permette di applicarlo ad amplificatori di potenza anche limitata, quali giradischi portatili, autoradio, mangianastri ecc. Come luci si potranno utilizzare delle commissime lampadine per auto con potenza fino a 100 W, magari disposte in parabole, tipo fari di auto opportunamente colorate.

CARATTERISTICHE TECNICHE

Alimentazione 6-15 V.cc.
 Assorbimento max 100 watts
 Sensibilità 100 mV.
 Controllo di sensibilità in dotazione
 Gamma di frequenza 20-20.000 Hz
L. 6.950



KIT n. 76 - LUCI PSICHEDELICHE A CORRENTE CONTINUA - CANALE BASSI

CARATTERISTICHE TECNICHE

Alimentazione 6-15 V.cc.
 Assorbimento max 100 watts
 Sensibilità 100 mV.
 Controllo di sensibilità in dotazione
 Gamma di frequenza 20-1000 Hz
L. 6.950

KIT n. 77 - LUCI PSICHEDELICHE A CORRENTE CONTINUA - CANALE ALTI

CARATTERISTICHE TECNICHE

Alimentazione 6-15 V.cc.
 Assorbimento max 100 watts
 Sensibilità 100 mV.
 Controllo di sensibilità in dotazione
 Gamma di frequenza 1000-20.000 Hz
L. 6.950

PICCOLI ANNUNCI



Radio Elettronica pubblicherà gratuitamente gli annunci dei lettori. Il testo, da scrivere chiaramente a macchina o in stampatello (utilizzare il cedolino riprodotto nella pagina seguente), deve essere inviato a Radio-Elettronica ETL - via Visconti di Modrone, 38 - 20122 Milano.

ESEGUO montaggi di kit preferibilmente Amtron, al solo prezzo del kit più modestissimo compenso; vendo inoltre, sempre a basso prezzo, moltissimi modellini di auto, grande quantitativo di costruzioni plastiche Lego, eccetera. Edilio Senatore Via Caravaglios Parco Bauzano, Napoli.

VENDO antifurto ad ultrasuoni con batteria a ricarica automatica, due sirene, combinazione per inserimento e disinserimento, a L. 150.000. Giancarlo Serighelli Via Chinotto 40, Milano.

VENDO macchina fotografica Closter in ottimo stato; bit VHF già montato con NPF102 da sostituire; alimentatore 4A 10V; ricevitore a transistor OM; amplificatore BF 1W non autocostruito; trasformatore 100 W; materiale e transistor vari, L. 20.000. Enrico Soardi Via Mazzini 24, Bergamo.

ESEGUO circuiti stampati con fotoincisione, bachelite L. 15, vetronite L. 20, foratura L. 2, al cmq. Pagamento solo dopo aver visionato il circuito. Gianni Stefanini, Castel del Piano, Perugia.

SVENDITA laboratorio; prova transistor L. 19.000; oscillatore variabile BF L. 45.000; alimentatore L. 25.000; wattmetro BF L. 35.000; indicatore di polarità L. 12.000. I prezzi sono trattabili. Fabio Camponeschi Via C. Fiamma 130, Roma.

VENDO componenti elettronici a prezzi eccezionalmente bassi ed eseguo circuiti stampati con fotoincisione e serigrafia a L. 16 il cmq, sconti per quantitativi. Silvio Vinciguerra Via Cifali 42, Catania.

VENDO micro TX ultrasensibile FM 80/110 MHz; luci psichedeliche 3 canali 300W o più. Entrambi completi di istruzioni, schemi eccetera. Vendo radiocomando Amtron 4 canali, montato, da tarare, completo di istruzioni, schemi ecc. Eseguo cir-

cuiti stampati, foratura compresa, in bachelite o vetronite, inviare disegno in scala 1:1. Luca Simonetti Via 7 F.lli Cervi 16, Parma.

CEDO trifonico nuovo L. 120.000 irriducibili, oppure stereo L. 100.000. Puglisi Via S.M. Assunta 46, Rione Guizza, Padova.

VENDO Odyssey nuovissimo con fucile e 15 giochi elettronici. Valore L. 203.000, cedo a L. 130.000. Bergamini Via Q. Pubblico 19, Roma.

CERCO schema elettrico ed elenco componenti Buuz e Moogh. Felice Chiaramonte Via C. Battisti 10, Genova.

VENDO trasformatori per amplificatori a valvole, trasformatore per carica batterie, preamplificatore di antenna. Giovanni Porta presso Gabriele Tonarelli Via Poggiolo 48, Massa.

SCAMBIO o vendo fumetti di Tex con qualsiasi rivista di elettronica. Gianpaolo Mariutti Via S. Marco 50/B, Castions di Zoppola, Pordenone.

SCAMBIO con RXTX anche molto vecchio: tre manopole, un altoparlante, due potenziometri, un auricolare, materiale ferromodellistico HO con trasformatore, materiale pista Policar con trasformatore, materiale recuperato. Cioffi Marco Via Anassimandro 39, Roma.

PERITO elettronico cerca impiego: sono disposto a viaggiare o lavorare anche all'estero. Massima serietà. Luigi Ricci Vicolo De' Medici 13, Bolsena, Viterbo.

CERCO schema elettrico di UK32, UK805, UK490 Amtron. Marco Di Segni Corso Trieste 65, Roma.

PRINCIPIANTE desidera realizzare personalmente amplificatore completo di casse acustiche per chitarra e basso min. 50 W. Cerca sche-

mi e consigli per la realizzazione. Nino Pollano Via stazione 12, Piedimonte Massicano.

CERCO corso radio stereo o corso TV con o senza materiale. Cerco anche oscilloscopio perfettamente funzionante. Bruno Colucci, Bahnhofstr. 8, 4147 Aesch, Svizzera.

EFFETTUIAMO montaggi su circuiti stampati scala industriale. Massima serietà e precisione. Giuseppe Coletta de Monti Tiburtini 558, Roma.

VENDO schemi di apparecchi elettronici vari o scambio con materiale elettronico. Chiedere listini inviando L. 200. Carlo Celi Via Giorgetti 25, Belluno.

CERCO numero di ottobre 1961 di « Sistema pratico » per fotocopiare schema go-kart. Massimo Tansini Via Novara 123, Milano.

CEDO al miglior offerente radio stereo con mobile e tester del corso radio stereo della SRE. Cedo inoltre autoradio a valvola Autovox e una radio sveglia Sanyo. Tutto perfettamente funzionante. Aldo Prette Via Don L. Monza 14/B, Lecco.

VENDO modernissima unità di conteggio con display a sette segmenti per l'impiego in qualsiasi apparecchiatura digitale. Sistema modulare. Chiedere informazioni dettagliate. Rocco Binetti Via M. Grappa 170, Bari.

CAMBIO per fisarmonica: generatore UNADM EP57A, tester ICE 68OR, nuovo schemario TV, alimentatore Stelvio 3-24Vcc. Walter Serpulli Via Lotto 26, Ancona.

VENDO una TV 12" con piccola riparazione da fare; un convertitore mai usato; una radio per auto, nuova, funzionante, mancante di supporto; una coppia radiotelefonici 5 transistor; un armonizzatore per auto; molte riviste di elettronica, schemi e altro materiale mai usato.

TESTO INSERZIONE
(compilare in stampatello)

Si invitano i lettori ad utilizzare il presente tagliando inviando il testo dell'inserzione, compilato in stampatello, a RadioElettronica ETL - via Visconti di Modrone, 38 - 20122 Milano.

Tutto L. 120.000 trattabili. Tratto con Catania e dintorni. Marcello Caruso Via Cavaliere 35, Catania.

VENDO i seguenti prodotti Amtron: analizzatore per transistor L. 20.000; commutatore per doppia traccia L. 10.000; generatore di barre TVC L. 15.000; generatore SVEPP L. 15.000; generatore Markher al quarzo L. 18.000. Pagamento contrassegno. Antonio Bregoli Via Molino 8, Pezzaze, Brescia.

VENDO, acquisto, cambio materiale elettronico. Mi interessa però qualsiasi cosa, esamino ogni offerta. Corrado Panno Via Aglaia 9, Palermo.

VENDO alimentatore con contenitore e trasformatore L. 15.500; alimentatore completo di strumento (V) e trasformatore L. 35.000; alimentatore con strumento e trasformatore L. 25.000. Dettagli a richiesta. Giuseppe Taglietti Via S.F. D'Assisi 5, Brescia.

VENDO corso aggiornato TV a transistor della SRE, con oscilloscopio e televisione perfettamente funzionanti a L. 150.000. Filippo De Carlo Via Pantelleria 15, Lecce.

CERCO annate di riviste di elettronica e libri della editrice C.E.L.I. su argomenti più vari. Italo Piatassi, Piazza Stazione 6, Padova.

ESEGUO circuiti stampati fotoincisi professionali su vetronite per L. 15 il cmq L. 2 a foro, ricavati da lucidi o da riviste. Spedizioni entro 48 ore. Giovanni Banci Via di Porto 39, Olmo Scandicci, Firenze.

VENDO a solo acquirente zona Genova e dintorni due UK 120, gruppo stereo UK 125, alimentatore stabilizzato UL 615 più UK 655. Tutti i pezzi sono collaudati, nuovissimi L. 45.000 trattabili. Vendo inoltre quadri L. 15.000; filodiffusore senza BF L. 10.000; sintonizzatore OM L. 5.000; coppia casse acustiche con 2 altoparlanti più filtri L.

25.000. Dario Ruello Via G. Bovio 8/12A, Genova.

ESEGUO circuiti stampati fotoincisi. Disegno su scala 1:1: L. 16 al cmq su bachelite e L. 22 su vetronite. Luciano Tosetto Via Gramsci 29, Padova.

CERCO la rivista n. 16 di Nuova Elettronica. Pagherò molto bene. Davide Pandini Via Caprera 35, Ferrara.

CERCO stadio oscillatore tipo VFO Geloso mod. 4/101; bobina per stadio finale Geloso 4/110. Antonio Mormile Via Queirolo 15, Pisa.

ACQUISTO BC-312 o BC-348 o R-392 Collins e RTX CB con SSB solo se perfetti e vera occasione. G. Simonati, Branzi, Bergamo.

VENDO molte riviste e libri di elettronica. Francesco Daviddi Via Ricci 5, Montepulciano, Siena.

VENDO ad un prezzo speciale di L. 180.000 corso radio stereo transistor della SRE; il nuovo ricevitore stereofonico solo da montare. Cesare Grott Via Riva 8, Rovereto, Trento.

VENDO prova transistor e prova-circuiti SRE perfettamente funzionanti 10.000-13.000 lire; relé sonoro, grande sensibilità e affidabilità; L. 10.000. Giuseppe Condura Via Falsaperla 6, Catania.

URGENTEMENTE cerco telaini radio FM/AM; radioregistratori; radiotelefonici ecc; a transistor, non funzionanti ma integri nelle parti per recupero componenti. Leo Cerna Via Martiri Libertà 32, Quaregna, Vercelli.

VENDO corso di francese della Fabbri completo con 56 dischi L. 30.000 più spese postali L. 2.000; corso tedesco idem; corso di tedesco in 20 ore stesso prezzo; dizionario italiano-tedesco-italiano L. 2.000 più L. 1.000 s.p.; interruttore stagno trifase

se 600V 20A L. 10.000 più 1.500 s. p. Alfonso Cutino Corso Umberto I, 251, Torre Annunziata, Napoli.

VENDO miscelatore mono Telefunken L. 35.000; Tiger Linear 75 L. 60.000; rosmetro/wattmetro Hansen FS5 L. 30.000. Preferibilmente zona Lombardia. Stefano Cananzi Via Vitt. Veneto 16, Novate Milanese.

CERCO oscilloscopio in ottimo stato pago max L. 50.000. Tratto solo con Roma. Maurizio Mazzani Via Gran Bretagna 10, Roma.

CEDO al miglior offerente: 60 anni della Domenica del Corriere, Enciclopedia della musica, enciclopedia medica. Francesco Burlando Via Torino 17, Cuornè, Torino.

CERCO tester ottimo stato, occasione. Raffaele Paioncini. Via Righi 27, Cagliari, Pesaro.

VENDO amplificatore lineare a transistor, 27MHz, 50W, L. 30.000. Franco Kalcic Via Giacinti 4, Trieste.

CEDO blocchi di materiale vecchio e nuovo, riviste, per cessata attività. Antonello Masala Via S. Saturnino 103, Cagliari.

L'AIGE, associazione italiana giovani elettronici, apre le iscrizioni. Per informazioni: Marino De Cresciento Via Libero Testa 49, Isernia, oppure Roberto Gasperi Via Bellini 13, Pesaro.

VENDO oscilloscopio monotraccia nuovo L. 180.000; ricevitore CB 24 Ch sintonia continua L. 20.000; orologio elettronico L. 30.000; ping pong elettronico L. 38.000; riproduttore cassette UK51 L. 38.000. Massimo Gaspardo Via C. Troja 11, Milano.

OFFRESI laboratorio attrezzato per montaggi elettronici, specializzato in BF. Telefonare al 031/642600 orario pranzo.

VENDO schemi di sintetizzatori professionali, semiprofessionali, per studio, programmabili e non, batterie elettroniche ecc., prezzi modici. Franco Moselli Corso Sempione 62, Milano.

VENDO più di cento riviste di elettronica in ottime condizioni, radio AM-FM SRE e dispense. Francesco Daviddi Via Ricci 5, Montepulciano, Siena.

DESIDERO ricevere opuscoli e consigli sull'elettronica. Antonio Libero Via Peschiera pal. B n. 23, Messina.

VENDO display recuperato da calcolatrice Canon a L. 20.000. Vendo anche riviste di fotografia. Giovanni Spinella Corso S.M. Corleans, Aosta.

VENDO componenti elettronici nuovi e usati, tester con garanzia, voltmetro digitale, riviste di elettronica a metà prezzo, UK437 e 490. O cambio con cinepresa o films sonori. Vincenzo Baraschino Via F.M. Briganti 396, Napoli.

VENDO oscilloscopio e ricevitore stereofonico SRE, giranastri stereo 8 220V. Salvatore Carroccio Via Telegrafi 5, San Fratello, Messina.

CERCO urgentemente schemi con transistor 24603, OC44, OC170, AD 161, 2N1309, 2N1304 o con circuiti integrati tipo SN7440, SN74H53, TAA 611B. Marcello Nassi Via Montenevoso 21, Cecina, Livorno.

VENDO moltissime riviste di elettronica e altre a prezzi convenientissimi. Giuseppe Leoncini Via Maroncelli 12, Marina di Grosseto.

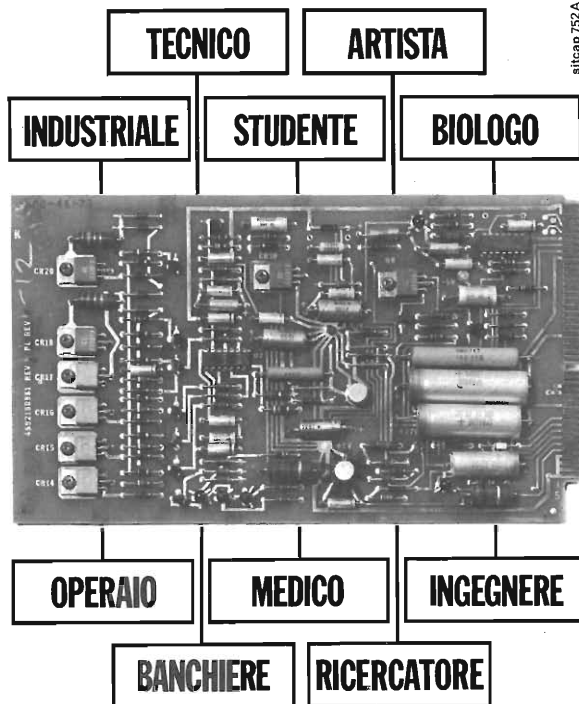
CERCO voltmetro elettronico in ottime condizioni e preferibilmente di modello recente. Avallone Gerardo c/o Miscia Via Magenta 52, Varese.

COMPRO se a basso prezzo vario materiale elettronico, inviare dettagli. Andrea Fragiaco Via Raponi 4, Ronchi dei Legionari, Gorizia. VENDO tester digitale Amtron auto-costruito L. 80.000; RXTX Lafayette 25Ch 5W L. 70.000. Gianni Cerutti Via Alzaia, Vaprio D'Adda, Milano.

CERCO RX gamma 50-80 o simile, materiale elettronico e relativi strumenti. In cambio offro francobolli euromondiali. Franco D'Isanto Via Flumendosa 11, Villaputzu, Cagliari.

CERCO appassionati per formare club di elettronica a scopo didattico e hobbyistico, preferibilmente zona Milano. Luca Astraldi Via G. B. de la Salle 2, Milano.

L'Elettronica vi dà una marcia in più (qualunque sia la vostra professione)



aitcap 752A

**Imparatela 'dal vivo', da casa,
sui 18 fascicoli IST con materiale sperimentale!**

L'elettronica è il "punto e capo" del nostro secolo! La si può paragonare a certi eventi storici fondamentali, come l'avvento della matematica. Ve lo immaginereste oggi un uomo incapace di calcoli aritmetici?

Tra qualche anno si farà distinzione tra chi conosce e chi non conosce l'elettronica. La si indicherà all'inizio come "materia di cui è gradita la conoscenza" per finire con "materia di cui è indispensabile la conoscenza". In ogni professione: dall'operaio all'ingegnere, al medico, al professionista, al commerciante, ecc.

In qualsiasi ramo: industria, commercio, artigianato, ecc.

A qualsiasi livello di studio. Per un reddito, impiego del tempo libero.

Ma se domani l'elettronica sarà indispensabile, oggi costituisce una "marcia in più" per quelle persone che desiderano essere sempre più avanti degli altri, occupare le posizioni di prestigio, guadagnare di più.

Per imparare l'elettronica non c'è modo più semplice che studiarla per corrispondenza con il metodo IST: il metodo "dal vivo" che vi offre, accanto alle necessarie pagine di teoria, la possibilità reale di fare esperimenti a casa vostra, nel tempo libero, su ciò che man mano leggerete; il metodo che non esige nozioni specifiche preliminari.

In questo modo una materia così complessa sarà imparata velocemente, con un appassionante abbinamento teorico-pratico. Il corso IST di Elettronica, redatto da esperti conoscitori della materia, comprende 18 fascicoli, 6 scatole di materiale per realizzare oltre 70 esperimenti diversi, 2 eleganti raccoglitori, fogli compiti intestati, buste, ecc.

Chiedete subito, senza impegno, la 1ª dispensa in visione gratuita

Vi convincerete della serietà del nostro metodo, della novità dell'insegnamento - svolto tutto per corrispondenza, con correzione individuale delle soluzioni da parte di insegnanti qualificati; Certificato Finale con votazioni delle singole materie e giudizio complessivo, ecc. - e della facilità di apprendimento. Spedite il tagliando oggi stesso. Non sarete visitati da rappresentanti!

IST Oltre 68 anni di esperienza "giovane" in Europa e 28 in Italia, nell'insegnamento per corrispondenza.

IST-ISTITUTO SVIZZERO DI TECNICA
Via S. Pietro 49/33H

21016 LUINO telef. (0332) 53 04 69

Desidero ricevere - per posta, in visione gratuita e senza impegno - la 1ª dispensa di Elettronica con dettagliate informazioni sul corso. (Si prega di scrivere 1 lettera per casella).

Cognome _____

Nome _____

Via _____ N. _____

C.A.P. _____ Località _____

L'IST è l'unico Istituto Italiano Membro del CEC - Consiglio Europeo Insegnamento per Corrispondenza - Bruxelles. Lo studio per corrispondenza è raccomandato anche dall'UNESCO - Parigi.

Non sarete mai visitati da rappresentanti!

Telecomando per apriporta



GG1

Questo telecomando permette di azionare a distanza porte elettriche o altri dispositivi. Il complesso, di alta affidabilità, è insensibile ai disturbi. Il suo raggio di azione va da 40 a 120 metri. L'uso di una combinazione di frequenze particolari rende impossibile l'azionamento del ricevitore da parte di estranei.

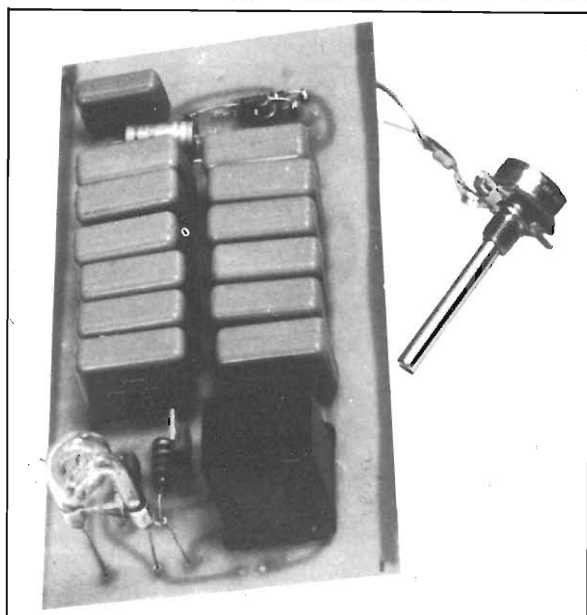
in vendita presso le sedi GBC

L. 73.000



INDUSTRIA **wilbikit** ELETTRONICA

salita F.lli Maruca - 88046 LAMEZIA TERME - tel. (0968) 23580



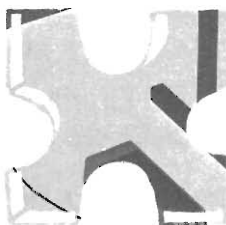
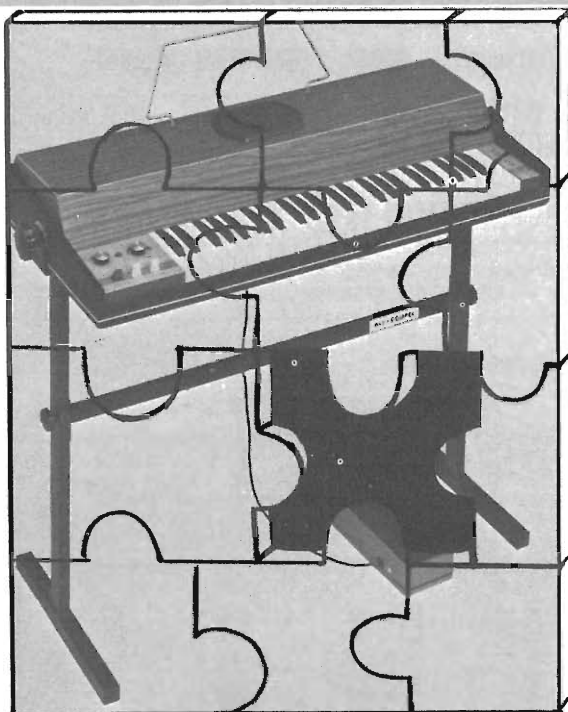
L. 29.500

KIT. N. 72 LUCI STROBOSCOPICHE

Prestigioso effetto di luci elettroniche il quale permette di rallentare le immagini di ogni oggetto in movimento posto nel suo raggio di luminosità rendendo estremamente irreali l'ambiente in cui è situato, creando una sequenza di immagini spezzettate tra di loro. Tramite questo kit realizzato dalla WILBIKIT si potranno ottenere nuovi effetti di luci nei locali di discoteche, nei night, nelle vetrine in cui vi sono degli articoli in movimento. Inoltre si presta ad essere utilizzato nel campo fotografico ottenendo delle incredibili foto ad effetti strani come oggetti a mezz'aria o nell'attimo in cui si rompono cadendo a terra.

CARATTERISTICHE TECNICHE

ALIMENTAZIONE AUTONOMA	220 V. ca
LAMPADA STROBOSCOPICA IN DOTAZIONE	
INTENSITA' LUMINOSA	3000 LUX
FREQUENZA DEI LAMPI	
REGOLABILE DA	1 Hz a 10 Hz
DURATA DEL LAMPO	2 m. sec.



ARIES ORGANO ELETTRONICO

Scatola di montaggio in 4 kit fornibili anche separatamente.

ARIES A: Organo con tastiera

L. 63.000 + sp. sp.

ARIES B: Mobile con leggio

L. 22.000 + sp. sp.

ARIES C: Gambi con accessori

L. 9.000 + sp. sp.

ARIES D: Pedale di espressione

L. 9.000 + sp. sp.

TAURUS Unità di riverbero completa di mobiletto. Scatola di montaggio in unico kit.

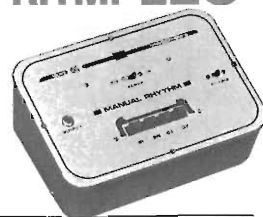
L. 22.000 + sp. sp.



GENERATORE DI RITMI LEO NOVITA'

Scatola di montaggio completa di mobiletto in unico kit:

L. 22.000 + sp. sp.



FAI LA TUA MUSICA ELETTRONICA

KIT-COMPEL

via Torino, 17 - 40068 S. LAZZARO DI S. (BO)

SPEDIZIONE CONTRASSEGNO
DATI TECNICI DETTAGLIATI A RICHIESTA

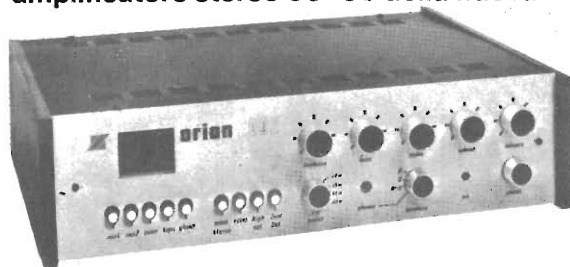


ZETA elettronica

Via L. Lotto, 1 - tel. (035) 222258
24100 BERGAMO

orion 2002

amplificatore stereo 50+50 della nuova linea HI-FI



ORION 2002

montato e collaudato

L. 192.000

ORION 2002 KIT

di montaggio con unità premontate

L. 149.800

Pot. 50+50 W su 8 ohm
5 ingressi:

2 ausiliari da 150 mV

Tuner 250 mV

Phono RIAA 5 mV

Tape monitor (uscita registratore 250 mV)

Banda passante: 20±20.000 Hz a ± 1 dB

Controllo toni: Bassi: ± 20 dB
Alti: ± 18 dB

Alimentazione: 220 V

Dimensioni: 460x120x300 mm

Per chi volesse acquistare singolarmente tutti i pezzi che costituiscono il modello **ORION 2002** sono disponibili:

PS3G	L. 33.000
2xAP50M	cad. L. 22.800
ST 303	L. 18.000
Telaio	L. 10.300
TR 140	L. 12.000
Mobile	L. 8.900
Pannello	L. 3.600
Kit minuterie	L. 13.200
V-U meter	L. 5.200

CONCESSIONARI

A.C.M.

AGLIETTI & SIENI

DEL GATTO

Elett. BENSO

ADES

EL. PROFESTS.

Elett. HOBBY

EMPORIO ELETTR.

BOTTEGA DELLA

MUSICA di Azzariti

TELSTAR

ECHO Electronic

ELMI

EDISON RADIO

CARUSO

- 34138 TRIESTE

- 50129 FIRENZE

- 00177 ROMA

- 12100 CUNEO

- 36100 VICENZA

- 60100 ANCONA

- 90143 PALERMO

- 30170 MESTRE (VE)

- 29100 PIACENZA

- 10128 TORINO

- 16121 GENOVA

- 20128 MILANO

- 98-100 MESSINA

- via Settefontane, 52

- via S. Lavagnini, 54

- via Casilina, 514-516

- via Negrelli, 30

- v.le Margherita, 21

- via XXIX Settembre 8/b-e

- via Trentacoste, 15

- via Mestrina, 24

- via Farnesiana, 10/3

tel. 0523/384492

- via Globerti, 37/D

- via Brig. Liguria, 78-80/r

- via Cislighi, 17

- via Garibaldi, 80

T. DE CAROLIS - via Torre Alessandrina, 1 - 00054 FIUMICINO (Roma)

- via Etruria 79 - 00100 ROMA - tel. 774106
(dalle ore 15.30 alle ore 19.30)

LISTINO VALIDO A TUTTO IL 31 OTTOBRE 1976

TUTTI I TRASFORMATORI SONO CALCOLATI PER USO CONTINUO - SONO IMPREGNATI DI SPECIALE VERNICE ISOLANTE FUNGHICIDA - SONO COMPLETI DI CALOTTE LATERALI ANTIFLUSSODISPERSO

TRASFORMATORI DI ALIMENTAZIONE

SERIE EXPORT

4 W	220 V	0-6-7,5-9 V	L. 2.000
4 W	220 V	0-6-9-12 V	L. 2.000
7 W	220 V	0-6-7,5-9 V	L. 2.700
7 W	220 V	0-6-9-12 V	L. 2.700
10 W	220 V	0-6-7,5-9 V	L. 3.300
10 W	220 V	0-6-9-12 V	L. 3.300
15 W	220 V	0-6-9-12-24 V	L. 3.600
20 W	220 V	0-6-9-12-24 V	L. 3.900
30 W	220 V	0-6-9-12-24 V	L. 4.800
40 W	220 V	0-6-9-12-24 V	L. 5.700
50 W	220 V	0-6-12-24-36	L. 6.400
70 W	220 V	0-6-12-24-36-41 V	L. 7.000
90 W	220 V	0-6-12-24-36-41 V	L. 7.700
110 W	220 V	0-6-12-24-36-41 V	L. 8.300
130 W	220 V	0-6-12-24-36-41-50 V	L. 9.600
160 W	220 V	0-6-12-24-36-41-50 V	L. 10.700
200 W	220 V	0-6-12-24-36-41-50 V	L. 11.800
250 W	220 V	0-6-12-24-36-41-50 V	L. 14.300
300 W	220 V	0-6-12-24-36-41-50-60 V	L. 17.600
400 W	220 V	0-6-12-24-36-41-50-60 V	L. 21.500

SERIE MEC

Primario 220 V - Secondario:

0-12-15-20-24-30; 0-19-25-33-40-50; 0-24-30-40-48-60			
50 W	L. 6.400	200 W	L. 11.800
70 W	L. 7.000	250 W	L. 14.300
90 W	L. 7.700	300 W	L. 17.600
110 W	L. 8.300	400 W	L. 21.500
130 W	L. 9.600		
160 W	L. 10.700		

Trasformatori separatori di rete

200 W	220 V	220 V	L. 10.800
300 W	220 V	220 V	L. 16.000
400 W	220 V	220 V	L. 19.600
1000 W	220 V	220 V	L. 29.500
2000 W	220 V	220 V	L. 52.000
3000 W	220 V	220 V	L. 72.000

AUTOTRASFORMATORI

1000 W	0-110-125-160-220-260-280 V	L. 21.500
800 W	0-110-125-160-220-260-280 V	L. 17.600
550 W	0-110-125-160-220-260-280 V	L. 14.300
400 W	0-110-125-160-220-260-280 V	L. 11.800
300 W	0-110-125-160-220-260-280 V	L. 10.800
200 W	0-110-125-160-220-260-280 V	L. 8.400
150 W	0-125-160-220 V	L. 7.000
100 W	0-125-160-220 V	L. 6.400
3000 W	0-220-260 V	L. 29.500
3000 W	0-125-220 V	L. 29.500

SCR

200 V	3 A	L. 550
400 V	3 A	L. 700
400 V	10 A	L. 1.400

TRIAC

400 V	3 A	L. 1.000
400 V	6,5 A	L. 1.200
500 V	4,5 A	L. 1.200

SERIE GOLD

Primario 220 V - Secondario con o senza zero centrale

6-0-6;	0-6;	12-0-12;	0-12;	15-0-15;	0-15;	18-0-18;	0-18;
20-0-20;	0-20;	24-0-24;	0-24;	25-0-25;	0-25;	28-0-28;	0-28;
30-0-30;	0-30;	32-0-32;	0-32;	35-0-35;	0-35;	38-0-38;	0-38;
40-0-40;	0-40;	45-0-45;	0-45;	50-0-50;	0-50;	55-0-55;	0-55;
60-0-60;	0-60;	70-0-70;	0-70;	80-0-80;	0-80;		

0-12-15; 0-15-18; 0-18-20; 0-20-25; 0-25-30; 0-30-35; 0-35-40; 0-40-45; 0-45-50; 0-50-55; 0-55-60.

20 W	L. 3.600	130 W	L. 8.800
30 W	L. 4.400	160 W	L. 9.800
40 W	L. 5.200	200 W	L. 10.800
50 W	L. 5.800	250 W	L. 13.000
70 W	L. 8.400	300 W	L. 16.000
90 W	L. 7.000	400 W	L. 19.600
110 W	L. 7.600		

AMPEROMETRI ELETTROMAGNETICI

5 A	10 A	20 A	30 A	- 54 x 50 mm	L. 3.000
-----	------	------	------	--------------	----------

VOLTOMETRI ELETTROMAGNETICI

15 V	20 V	30 V	50 V	- 54 x 50 mm	L. 3.200
------	------	------	------	--------------	----------

Cordoni alimentazione

	L. 250
Portafusibili miniatura	L. 350
Pinze isolate per batteria rosso nero	
40 A	L. 400
60 A	L. 500
120 A	L. 600
Interruttori levetta 250 V - 3 A	L. 300
Morsetto isolato 15 A rosso nero	L. 550

CONDENSATORI ELETTROLITICI

4000 µF	50 V	L. 900	220 µF	16 V	L. 120
3300 µF	25 V	L. 600	200 µF	50 V	L. 200
3000 µF	50 V	L. 650	100 µF	50 V	L. 130
3000 µF	16 V	L. 350	100 µF	35 V	L. 120
2500 µF	35 V	L. 550	100 µF	16 V	L. 70
2000 µF	50 V	L. 550	47 µF	25 V	L. 90
2000 µF	100 V	L. 1.100	47 µF	12 V	L. 60
1000 µF	100 V	L. 700	10 µF	50 V	L. 90
1000 µF	50 V	L. 450	10 µF	25 V	L. 80
1000 µF	25 V	L. 300	4,7 µF	25 V	L. 70
1000 µF	16 V	L. 180	2,2 µF	25 V	L. 70
500 µF	50 V	L. 290	1,6 µF	25 V	L. 70
400 µF	12 V	L. 90	1 µF	12 V	L. 50

PONTI RADDRIZZATORI E DIODI

B40C2200	L. 750	1N4003	L. 90
B60C1600	L. 400	1N4004	L. 100
B120C4000	L. 1.100	1N4005	L. 120
21PT20 (200 V 20 A)		1N4007	L. 120
	L. 300	3 A 50 V	L. 250
1N4001	L. 70	Diodi LED	
1N4002	L. 70	rossi	L. 180
		LED verdi - gialli	L. 400

Si esegue qualsiasi tipo di trasformatore di alimentazione. Preventivi allegare L. 150 in francobolli. Spedizioni ovunque - Pagamento in contrassegno - SPESE POSTALI A CARICO DELL'ACQUIRENTE.

Tariffe postali in vigore dal 1° GENNAIO 1976.

Pacchi postali fino a 1 kg L. 700 da 1 a 3 kg L. 850 da 3 a 5 kg L. 1.000 da 5 a 10 kg L. 1.600 da 10 a 15 kg L. 2.000 da 15 a 20 kg L. 2.400 più diritto postale in contrassegno L. 480.

PIASTRA CENTRALINA ANTIFURTO C.E.C.A. IIX con: tempo di entrata - tempo di uscita - tempo di allarme - tempo di fine allarme - spia contatti - spia stand-by - spia preallarme - indicatore a memoria di avvenuto allarme. **INGRESSI ALLARME:** normalmente chiuso ritardato ripetitivo - normalmente aperto ritardato ripetitivo - normalmente chiuso ritardato non ripetitivo - normalmente chiuso istantaneo ripetitivo - normalmente aperto istantaneo ripetitivo - normalmente chiuso istantaneo non ripetitivo - normalmente chiuso antirapina antimanomissione - due uscite separate per sirena protette contro i corti circuiti. **Lit. 55.000**
Alimentazione 12 V.

PIASTRA CENTRALINA ANTIFURTO con tempo d'uscita - tempo di ingresso - tempo di allarme - tempo fine allarme - spia contatti - spia stand-by - spia preallarme - indicatore a memoria di avvenuto allarme - ingresso allarme istantaneo e ritardato - relè allarme in grado di pilotare sirene fino a 250 W **Lit. 35.000**

MINICENTRALE ANTIFURTO (cm. 6 x 13) con tempo di entrata - tempo di uscita - tempo di allarme - tempo di fine allarme - spia contatti - spia preallarme - spia stand-by - spia memoria di avvenuto allarme. **INGRESSI ALLARME:** normalmente chiuso ritardato ripetitivo - normalmente chiuso ritardato non ripetitivo - antirapina antimanomissione - relè allarme in grado di portare fino ad 8 Amper **Lit. 35.000**

PIASTRA CARICA BATTERIA in tampone con sgancio automatico a batterie carica a ripristino automatico al calore della carica. Indicatore della intensità di carica 1 max 1 A. Ideale per applicazioni di impianti antifurto e in qualsiasi altro caso in cui occorra mantenere costantemente carica una batteria **Lit. 14.500**

PIASTRA CARICA BATTERIA con sgancio automatico a batteria carica e ripristino automatico al calore della carica - indicatore della intensità di carica - regolatore della corrente massima di carica. Ideale per applicazioni impianti antifurto e in qualsiasi altro caso in cui occorra mantenere costantemente carica una batteria. **Lit. 14.500**

PIASTRE ALIMENTATORI professionali stabilizzati regolabili
Caratteristiche: tens. 12 V - corr. 2 A. Rumore residuo min. 0,03% max 0,2% **Lit. 18.000**

PIASTRA ALIMENTATORE PROFESSIONALE. Caratteristiche 12 V 2A Rumore residuo 0,03% - 0,2%. Adatto per impianti antifurto a radar e in ogni altro caso occorra una tensione estremamente stabilizzata. **Lit. 18.000**

SIRENA ELETTRONICA 12 V 10 W bitonale portata m. 300 **Lit. 18.000**

BATTERIE RICARICABILI FERRO-NICHEL 6V 5 Ah **Lit. 12.000**

PIASTRA RICEVITORE F.M. con amplificatore F.I. e discriminatore **Lit. 2.500**

CONTATTI MAGNETICI ANTIFURTO da esterno **Lit. 2.500**

CONTATTI MAGNETICI ANTIFURTO da incasso **Lit. 2.200**

CONTATTI A VIBRAZIONE per antifurto **Lit. 5.500**

L. E. M.

via Digione, 3 - 20124 MILANO

tel. (02) 468209 - 4984866

NON SI ACCETTANO ORDINI INFERIORI A LIRE 5.000 - PAGAMENTO CONTRASSEGNO + SPESE POSTALI

CESARE FRANCHI

componenti
elettronici
per RADIO TV

via Padova 72
20131 MILANO
tel. 28.94.967

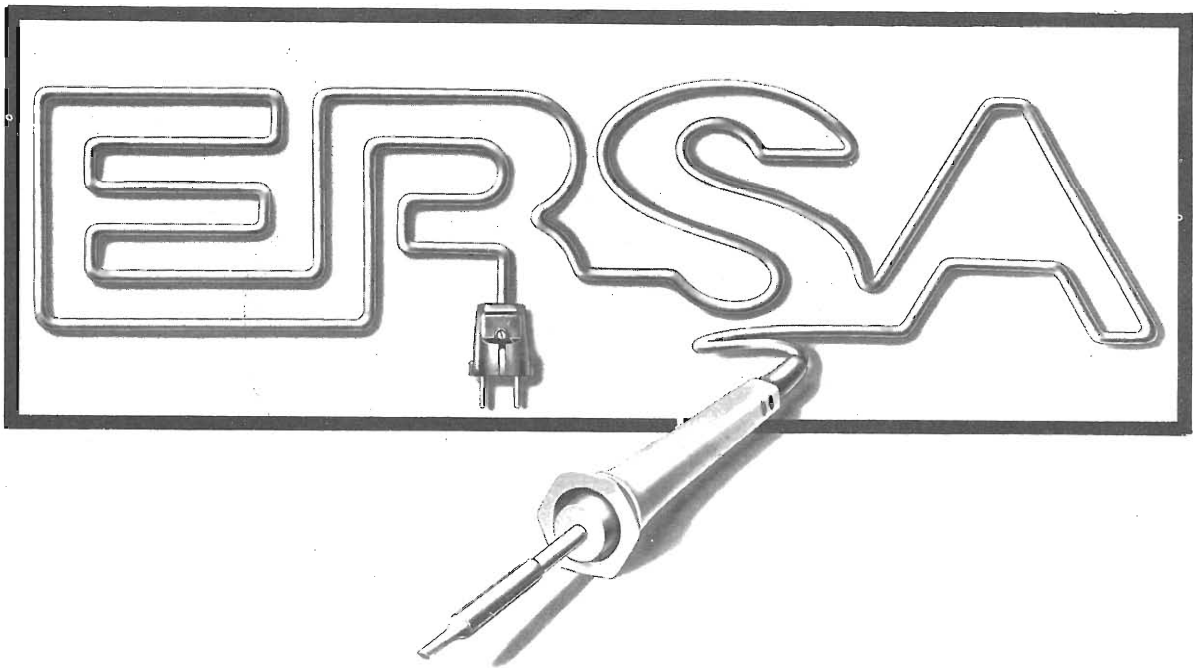
distribuiamo prodotti
per l'elettronica delle
seguenti ditte:

MULLARD - contenitori GANZERLI sistema Gi-spray speciali per l'elettronica della ditta KF francese - guide estrattori per rack - zoccoli per integrati - collettori per schede - contraves binari - bit switches - cavita per allarme CL 8960 della ditta MULLARD - transistor - integrati logici e lineari - diodi - led - dissipatori - casse acustiche - resistenze - condensatori - trapani e punte per circuiti stampati - kit per la realizzazione di circuiti stampati-transistor e integrati **MOTOROLA**

Radio Elettronica avverte

Tutta la corrispondenza deve essere indirizzata a Radio Elettronica, Via Visconti di Modrone, 38 - 20122 Milano - Tel. 792.710 / 783.741 (ricerca automatica linea libera)

ETL - ETAS PERIODICI DEL TEMPO LIBERO, via, Visconti di Modrone, 38 - 20122 Milano



**AMPLIFICATORI
COMPONENTI
ELETTRONICI
INTEGRATI** S.p.A.

Viale Bacchiglione 6
20139 MILANO
Tel. 56.93.122 53.92.378

Via Avezzana, 1
20139 MILANO
Tel. 53.90.335

Si rende noto che le ordinazioni della zona **Roma** possono essere indirizzate anche a:

CENTRO ELETTRONICA BISCOSSI

via della Giuliana 107 - tel 06/319493 - 00195 ROMA

per la **Sardegna**:

ANTONIO MULAS

via Giovanni XXIII - tel. 0783/70711-72870 - 09020 SANTA GIUSTA (Oristano)

per la zona di **Genova**:

ECHO ELECTRONIC di Amore

via Brigata Liguria 78/R - tel. 010/593467 - 16122 GENOVA

e per la zona di **Napoli**:

C.E.L.

via Strettola S. Anna, 126 - tel. 081/266325 - 80142 NAPOLI

Si assicura lo stesso trattamento.



ELCO ELETTRONICA

s.n.c

Sede: 31030 COLFOSCO - via Barca II, 46 - telefono 0438-27143
Filiale: 31015 CONEGLIANO - via Manin 26/B - tel. 0438-34692
Filiale: 32100 BELLUNO - via Rosselli, 109.

Prodotti chimici della CPE - Chemical Product for Electronic Appliances.

CP/6N - Kit fotoincisione negativa per la preparazione dei circuiti stampati. Confezione da 100 cc Fotoresist - 1000 cc Sviluppo **L. 8.500**
CP/6NM - Confezione da 50 cc Fotoresist - 500 cc Sviluppo **L. 4.800**
CP/31N - Kit colorazione in nero per alluminio anodizzato **L. 6.500**
CP/35 - Pasta salda - Confezione 100 gr **L. 500**
CP/36 - Cloruro ferrico concentrato - Confez. 1 litro **L. 900**

CP/75 - Resina epossidica per incapsulaggio dei componenti elettronici - Confezione Kit da 1/2 kg **L. 5.500**
CP/76 - Resina poliestere per incapsulaggio dei componenti elettronici - Confezione da 1 kg **L. 4.500**
CP/81 - Inchiostro antiacido per circuiti stampati autosaldante - Confezione da 20 cc **L. 600**
 Confezione da 50 cc **L. 1.200**

CP/114 - Nuovo liquido speciale per la corrosione del rame, incolore, inodore, non macchia, non lascia depositi dopo la corrosione **L. 1.200**

CP/131 - Prodotto per l'ossidazione superficiale dell'alluminio e sue leghe - Confezione da 1000 cc **L. 2.400**

CP/169 - Gomma siliconica vulcanizzabile a freddo per incapsulaggio dei componenti elettronici - Confezione da 100 gr **L. 3.500**

CP/201 - Vernice protettiva autosaldante per la protezione dei circuiti stampati - Conf. da 100 gr **L. 650**

CP/209 - Vernice isolante EAT
 Confezione da 100 cc **L. 700**

CP/316 - Kit per circuiti stampati composto da 1 flacone inchiostro protettivo autosaldante 20 cc, un pennino da normografo, un portapenne, 1000 cc acido concentrato, quattro piastre ramate e istruzione per l'uso **L. 2.800**

CP/716 - Grasso silicone adatto per dissipazione termica, antiossidante, ecc.

Confezione da 100 gr **L. 3.500**

Confezione da 50 gr **L. 2.900**

Confezione da 20 gr **L. 1.000**

NEW CLEANER 35 - Bombola spray pulisci contatti
 Confezione 7 once **L. 1.100**

NEW CLEANER 35S - Bombola spray pulisci contatti con azione lubrificante ai siliconi
 Confezione 7 once **L. 1.100**

NEW FREEZER 12 - Bombola spray raffreddante
 Confezione 7 once **L. 900**

Confezione 11 once **L. 1.100**

Filtri crossover - Frequenza d'incrocio 3500 Hz - 8 Ohm 25 W **L. 5.400** - 36 W **L. 6.200**

AMPLIFICATORE A16 a simmetria complementare protetto contro i cortocircuiti - 11 transistor - potenza 80 W RMS su 8 ohm - alimentazione 45+45 V. Banda passante da 10÷20000 Hz ± 1 dB **L. 23.500**

AMPLIFICATORE A21 - protetto contro i cortocircuiti - potenza uscita 120 W RMS su 4 Ohm - distorsione minore dello 0,2% - alimentazione 45+45 V - Banda passante da 3 Hz ÷ 50 kHz ± 3 dB **L. 32.000**

ALIMENTATORE PROFESSIONALE STABILIZZATO da 7 a 25 V - 5 A - Ripple massimo a 5 A 7 mV - utilizzabile anche come carica batteria - comando esterno regolazione tensione - comando esterno regolazione fine tensione - Trimmer interno per programmare l'escursione minima e massima della tensione - completo di voltmetro e amperometro **L. 56.000**

ALIMENTATORE STABILIZZATO 3 A - Regolazione esterna da 0,7 a 25 V - ripple a pieno carico 2 mV - Completo di voltmetro **L. 30.000**

ALTOPARLANTI PER STRUMENTI MUSICALI

Dimens. Ø	Potenza W	Rison. Hz	Frequen. Hz	PREZZO
200	15	90	80/7000	L. 5.700
250	30	65	60/8000	L. 9.300
320	30	65	60/7000	L. 18.000
250	60	100	80/4000	L. 20.000
320	40	65	60/6000	L. 30.600

ALTOPARLANTI PER STRUMENTI MUSICALI DOPPIO CONO

Dimens. Ø	Potenza W	Rison. Hz	Frequen. Hz	PREZZO
200	6	70	60/15000	L. 4.300
250	15	65	60/14000	L. 10.000
320	25	50	40/16000	L. 26.900
320	40	60	50/13000	L. 34.300

ALTOPARLANTI PER ALTA FEDELTA'

Dimens. Ø	Potenza W	Rison. Hz	Frequen. Hz	PREZZO
Tweeters				
88 x 88	10		2000/18000	L. 3.950
88 x 88	15		2000/18000	L. 5.300
88 x 88	40		2000/20000	L. 9.000
Ø 110	50		2000/20000	L. 9.800

Middle range

130	25	400	800/10000	L. 7.800
130	40	300	600/9000	L. 10.000

Woofers

200	20	28	40/3000	L. 12.600
200	30	26	40/2000	L. 15.900
250	35	24	40/2000	L. 19.500
250	40	22	35/1500	L. 25.700
320	50	20	35/1000	L. 59.500

Negli ordini si raccomanda di specificare l'impedenza.

ALTOPARLANTI RCF per alta fedeltà - Impedenza solo 8 Ω.

WOOFER

Mod.	Dim. Ø	Prof.	Pot. W	Freq. taglio	Freq. Hz	PREZZO
L8P/02	210	90	45		32/3000	L. 22.500
L10P/05	264	116	66		30/3000	L. 25.000

MIDDLE RANGE

MR*0	105	37	40	800	800÷23000	L. 16.500
MR8/01	218	115	50	300	300÷8000	L. 25.500

TWEETERS

TW8	78	131	40	4000	4000÷20000	L. 27.000
a tromba						
TW10	96	37	40	3000	3000÷25000	L. 15.950

TROMBE per medie e alte frequenze senza unità

H2010	200 x 100 x 158	L. 6.750
H2015	200 x 150 x 192	L. 10.000
H4823	235 x 485 x 375	L. 35.400

UNITA' PER TROMBE

TW15	86	78	20	800	800÷11000	L. 19.900
TW25	85	80	30	800	800÷15000	L. 30.800
TW100	99	140	100	800	400÷16000	L. 52.300

Per altri tipi di altoparlanti chiedere offerta specificando caratteristiche.

Disponiamo di una vasta gamma di prodotti chimici per l'elettronica. Prezzi speciali per quantitativi. Cataloghi a richiesta.

Per altro materiale vedere le riviste precedenti.

ATTENZIONE: al fine di evitare disguidi nell'evasione degli ordini si prega di indirizzare a CONEGLIANO e di scrivere in stampatello nome e indirizzo del committente: città e CAP in calce all'ordine.

CONDIZIONI DI PAGAMENTO - Contrassegno con le spese incluse nell'importo dell'ordine. Non si accettano ordini inferiori all'importo di L. 5.000.

N.B.: I prezzi possono subire delle variazioni dovute all'andamento del mercato.



RC ELETTRONICA
via Laura Bassi, 28
40137 BOLOGNA
tel. 051/341590

Frequenzimetri digitali -
costruzioni professionali



Radioforniture
di Natali Roberto & C. - s. n. c.

RADIOFORNITURE
via Ranzani, 13/2
40127 BOLOGNA
tel. 051/263527-279837

Componenti elettronici - radio-
tv - HI-FI - autoradio ed acces-
sori



GIANNI VECCHIETTI
via L. Battistelli, 6/c
40122 BOLOGNA
tel. 051/279500

Componenti elettronici per
uso industriale e amatoriale
Radiotelefoni - CB - OM -
Ponti radio - Alta fedeltà

ELETTRONICA
E. R. M. E. I.

ELETTRONICA E.R.M.E.I.
via Corsico, 9
20144 MILANO
tel. 02/8356286

Componenti elettronici per tut-
te le applicazioni



ELETTROMECCANICA
caletti s.r.l.

ELETTROMECC. CALETTI
via Felicità Morandi, 5
20127 MILANO
tel. 02/2827762-2899612

Produzione:
* antenne CB-OM-NAUTICA
* trafilati in vetroresina
* componenti elettronici



ZETA ELETTRONICA
via Lorenzo Lotto, 1
24100 BERGAMO
tel. 035/222258

Amplificazione Hi-fi - stereofonia
in kit e montata

Sigma
Antenne

SIGMA ANTENNE
corso Garibaldi, 151
46100 MANTOVA
tel. 0376/23657

Costruzione antenne per: CB-OM
nautica



ZETAGI
Via Silvio Pellico
20040 CAPONAGO (MI)
Tel. 02/9586378

Produzione alimentatori ed acces-
sori OM-CB

ELETTRONICA LABRONICA

ELETTRONICA LABRONICA
via G. Garibaldi, 200
57100 LIVORNO
tel. 0586/408619

Materiali didattici - industriali
- radioamatori - cb

LABORATORI ELETTRONICI
Prof. Silvano Giannoni
SILVANO GIANNONI
via G. Lami, 3
56029 S. CROCE SULL'ARNO
(PI) - tel. 0571/30636

Materiale surplus in genere -
Siamo presenti a tutte le fiere
per appuntamenti si prega di
telefonare un giorno prima, ore
pasti

elettronica
ambrosiana

ELETTRONICA AMBROSIANA
via Cuzzi, 4
20155 MILANO
tel. 02/361232

Scatole di montaggio -
Componenti elettronici per Ra-
dio-Tv - Radioamatori

OTTAVIANI M. B.

OTTAVIANI M.B.

via Marruota, 56
51016 MONTECATINI T. (PT)

Selezione del surplus - Il materiale da noi trattato non consente la pubblicazione di un catalogo - Vi preghiamo di effettuare richieste precise

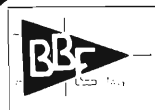


PMM COSTRUZIONI ELETTRONICHE

PMM

Casella Postale 100
17031 ALBENGA (SV)
tel. 0182/52860-570346

Ricetrasmittitori ed accessori
27-144-28/30 MHz-Radio libere



BBE

via Novara, 2
13031 BIELLA
tel. 015/34740

Accessori CB-OM

MICROSET

MICROSET

via A. Peruch, 64
33077 SACILE (PN)
tel. 0434/72459

Alimentatori stabilizzati fino a 15 A - lineari e filtri anti disturbo per mezzi mobili



ELETTRONICA PROFESSIONALE

via XXIX Settembre, 14
60100 ANCONA
tel. 071/28312

Radioamatori - componenti elettronici in generale



NOVA i 2 YO

via Marsala, 7
C.P. 040
20071 CASALPUSTERLENGO (MI) - tel. 0377/84520

Apparecchiature per radioamatori - quarzi per suddette e accessori - antenne - microfoni - rotor d'antenna



DIGITRONIC

Provinciale, 59
22038 TAVERNERIO (CO)
tel. 031/427076-426509

Strumenti digitali

MARCUCCI S.p.A.

via f.lli Bronzetti, 37
20129 MILANO
tel. 02/7386051



LAFAYETTE

Radiotelefoni ed accessori CB - apparati per radioamatori e componenti elettronici e prodotti per alta fedeltà

mega elettronica

MEGA ELETTRONICA

via A. Meucci, 67
20128 MILANO
tel. 02/2566650

Strumenti elettronici di misura e controllo



E.R.P.D. di A. Vanfiori

via Milano, 300
92024 CANICATTI (AG)
tel. 0922/852045 - C.P. 8

Componenti per radioamatori e CB - Antenne HYGAIN - Apparecchiature JESU

TODARO & KOWALSKY

TODARO & KOWALSKY

Via Orti di Trastevere, 84
00153 ROMA
tel. 06/5895920
Materiale elettronico - materiale per CB e OM - telefonia

via Mura Portuense, 8
00153 ROMA
tel. 06/5806157

Motori - Cavi - Meccanica ecc.



FRANCO ANGOTTI

via Nicola Serra, 56/60
87100 COSENZA
tel. 0984/34192

Componenti elettronici - Accessori - Radio - TV - Tutto per i CB

acquisti

CZ ELETTRONICA

CZ ELETTRONICA
via Mac Mahon, 89
20155 MILANO
tel. 02/362503

Componenti elettronici -
Radio TV - Hi-Fi - accessori
vari - alimentatori per TV

o.e.i.

**OPTICAL ELECTRONICS
INTERNATIONAL**
via G.M. Scotti, 34
24100 BERGAMO
tel. 035/221105

Strumenti ed articoli ottici -
Bussole di ogni tipo -
Altimetri - Strumenti nautici



E.T.M.
via Molinetto, 20
25080 BOTTICINO MATT. (BS)
tel 030/2691426

Trasformatori di tutti i tipi -
alimentatori stabilizzati

RONDINELLI
già Eletronord italiana

RONDINELLI
via F. Bocconi, 9
20136 MILANO
tel. 02/589921

Componenti per l'elettronica civile
e professionale - transistor e
semiconduttori normali e speciali -
antenne accessori Radio TV -
Materiale dispositivi antifurto -
materiale surplus

Graph
Radio

GRAPH RADIO
via Ventimiglia, 87/4
16158 GENOVA VOLTRI
Tel. 010/731289

Carte geografiche per radioa-
matori e CB — prontuario per
QSO, quaderni di stazione —
porta QSL — autoadesivi per
OM e CB — per catalogo in-
formativo unire L. 150 in fran-
cobolli

NOSEDA EZIO

NOSEDA EZIO
via Tibullo, 28
20151 MILANO
Tel. 02/3088100

Materiale surplus in genere -
componenti elettronici di recu-
pero per ogni tipo di applica-
zione

L'ELETTRONICA

IN 30 LEZIONI - TEORIA E PRATICA

alle edicole
il 10 - 20 - 30
di ogni mese

o in abbonamento e presso i punti di vendita GBC
Dai primi elementi... alle applicazioni più moderne.

Per chi vuole diventare tecnico e per chi lo è già

Rinnovo periodico delle lezioni

È VERAMENTE QUALCOSA DI UTILE E DI PRATICO

Chiedete, senza
impegno, l'opus-
colo che illu-
stra in dettaglio
i 2 corsi. Con-
tiene i program-
mi, un modulo
di iscrizione ed
un tagliando per
un abbona-
mento di
prova.

Scrivere

chiaramente il proprio indirizzo, unendo Lit. 200 in francobolli.



TELEVISIONE a COLORI

Corso solo per corrispondenza

Rende idonei al Servizio Assistenza e Riparazione
ISTITUTO TECNICO di ELETTRONICA "G. MARCONI" - Sez. M

Casella Postale 754 - 20100 Milano

**LE INDUSTRIE ANGLO-AMERICANE IN ITALIA
VI ASSICURANO
UN AVVENIRE BRILLANTE**

LAUREA
DELL'UNIVERSITA'
DI LONDRA
Matematica - Scienza
Economia - Lingue, ecc.
RICONOSCIMENTO
LEGALE IN ITALIA
in base alla legge
n. 1940 Gazz. Uff. n. 49
del 20-2-1963

c'è un posto da INGEGNERE anche per Voi
Corsi POLITECNICI INGLESI Vi permetteranno di studiare a casa
Vostra e di conseguire tramite esami, Diplomi e Lauree

INGEGNERE regolarmente iscritto nell'Ordine Britannico.

una CARRIERA splendida
ingegneria CIVILE - ingegneria MECCANICA

un TITOLO ambito
ingegneria ELETTROTECNICA - ingegneria INDUSTRIALE

un FUTURO ricco di soddisfazioni
ingegneria RADIOTECNICA - ingegneria ELETTRONICA



Per informazioni e consigli senza impegno scrivetececi oggi stesso.

BRITISH INST. OF ENGINEERING TECHN.

Italian Division - 10125 Torino - Via Giuria 4/T

Sede Central London - Delegazioni in tutto il mondo.

Spett. GENERAL

Vi preghiamo inviarci i sottoelencati componenti - Spedizione contrassegno più IVA e spese postali o corriere.

Mittente

Indirizzo

..... tel.

..... Cap Città

NON AFFRANCARE

Affrancatura a carico del destinatario da addebitarsi sul conto credito speciale N. 438 presso l'Ufficio P. T. di Verona. Autorizzazione Direzione Provinciale P.T. di Verona N. 3850-2 del 9-2-1972

Spett.

**GENERAL
ELEKTRONENRÖHREN
37100 VERONA
Via Vespucci, 2**

GENERAL s.r.l.

IMPORTAZIONI DIRETTE A PREZZI FAVOLOSI

VALVOLE

N.	DY802	L. 450
N.	EABC80	» 450
N.	ECC82	» 450
N.	ECC189	» 600
N.	ECF80	» 550
N.	ECF82	» 550
N.	ECH84	» 500
N.	ECL82	» 500
N.	EF 80	» 400
N.	EF183	» 450
N.	EF184	» 450
N.	EL84	» 400
N.	PABC80	» 450
N.	PC86	» 550
N.	PC88	» 550
N.	PC900	» 600
N.	PCC189	» 600
N.	PCF80	» 500
N.	PCF82	» 500
N.	PCF801	» 600
N.	PCF802	» 600
N.	PCH200	» 600
N.	PCL82	» 500
N.	PCL84	» 500
N.	PCL86	» 600
N.	PCL805	» 600
N.	PFL200	» 700
N.	PL36	» 800
N.	PL84	» 500
N.	PL504	» 800
N.	PY81	» 400

N.	PY82	» 400
N.	PY83	» 500
N.	PY88	» 500

TRANSISTORS

N.	AC127/AC128	L. 260
N.	AC141/AC142	» 260
N.	AC187/AC188	» 280
N.	AC141K/ AC142K	» 300
N.	AC187K/ AC188K	» 300
N.	AD161/AD162	» 560
N.	AF106	» 150
N.	BC107	» 100
N.	BC108	» 100
N.	BC109	» 100
N.	BC113	» 70
N.	BC177	» 100
N.	BC178	» 100
N.	BC179	» 100
N.	BC237	» 70
N.	BC238	» 70
N.	BC239	» 70
N.	BC307	» 70
N.	BC327	» 70
N.	BF173	» 150
N.	BF194	» 100
N.	BF195	» 100
N.	2N3055	» 400

N.	16+16/350	» 250
N.	32/350	» 200
N.	32+32/350	» 300
N.	50/350	» 280
N.	50+50/350	» 400
N.	100/350	» 400
N.	100+20/350	» 400
N.	200/350	» 500
N.	200+200/350	» 600
N.	200+50 +50/350	» 600
N.	200+200 +75+25	» 900

DIODI

N.	OA95	L. 30
N.	AA116	» 30
N.	AA117	» 30
N.	1N4148	» 30
N.	1N4002	» 30
N.	1N4004	» 35
N.	1N4006	» 40
N.	1N4007	» 45
N.	SK8	» 45
N.	BY127	» 80
N.	TV11	» 450
N.	TV18	» 550

CONDUTTORI ELETTRICI

N.	16/350	L. 150
---------	----------------	--------

NON SI EVADONO ORDINI INFERIORI A LIRE 50.000



GENERAL s.r.l.

IMPORTAZIONI DIRETTE A PREZZI FAVOLOSI

OFFERTA SPECIALE RICAMBI GRUNDIG

N.	Microfono per registratore . L.	1.200
N.	Giogo 24" »	1.500
N.	Giogo 12" »	1.500
N.	Trasf. verticale »	1.000
N.	Trasf. uscita »	500
N.	Sensor »	10.000
N.	Varicap »	10.000
N.	Comandi frontali 3 slider . . . »	1.500
N.	Comandi frontali 3 slider e int. »	2.000
N.	Altop. frontale Elittico Grundig »	1.000
N.	Caricap Philips »	8.000
N.	Varicap Philips »	8.000
N.	Varicap Lares »	8.000
N.	Varicap Ricagni »	8.000
N.	Gruppi integrati Philips . . . »	8.000

DIODI LED

N.	ROSSI L.	200
N.	VERDI »	350
N.	GIALLI »	350

INTEGRATI

N.	TAA611A L.	600
---------	----------------------	-----

N.	TAA611B »	700
N.	TAA611C »	900
N.	TAA641 »	900
N.	TBA120S »	800
N.	TBA800 »	1.000
N.	TBA810 »	1.200
N.	TBA820 »	1.000
N.	TBA950 »	1.000
N.	TCA910 »	600
N.	TCA930 »	1.000

ALIMENTATORI

N.	Alimentatore stabilizzato 13.6 Volt - 2 Amper L.	10.000
N.	Alimentatore stabilizzato 13.6 Volt - 2.5 Amper »	14.000
N.	Alimentatore a tensione variabile da 3.5 a 16 Volt - 3 Amper con strumenti per tensione e corrente . . . »	30.000
N.	Alimentatori a tensione fissa (indicare tensione d'uscita) . . . »	2.000
N.	Alimentatori universali per piccoli apparecchi Uscita 6 - 7.5 - 9 - 12 Volt . . . »	2.500 (indicare tipo di spinotto)

N. OFFERTA SPECIALE 140 Semiconduttori
1 libro equivalenze 1976 - L. 15.000 più IVA e trasporto.

5 AC141	5 AC188K	5 BC107	5 BC113	5 BC178	4 AD162	20 OA95
5 AC142	5 AF106	5 BC108	5 BC308	5 BC179	2 2N3055	20 1N4148
5 AC187K	5 AF109	5 BC109	5 BC177	4 AD161	20 1N4007	

N. OFFERTA SPECIALE 300 Diodi - 1 libro equivalenze 1976 - L. 15.000 più IVA e trasporto.
100 diodi 1A/600 V - 100 diodi 1A/800 V - 100 diodi rivetatori

N. OFFERTA SPECIALE 20 valvole - L. 10.000 più IVA e trasporto.

2 PY88	2 PCL82	2 PCL805	2 PL504	1 PC88	1 EL84	1 EF184
2 DY802	2 PCL84	2 PCL86	1 PC86	1 PSF80	1 EF183	

Timbro e Firma



RADIO MULTIBANDA TENKO

IL MODO PIÙ CONVENIENTE PER ASCOLTARE IL MONDO.



Modello MR 1930

Gamme d'onda:
 AM: 535 ÷ 1605 KHz
 PB1: 30 ÷ 50 MHz
 FM: 88 ÷ 108 MHz
 AIR: 108 ÷ 140 MHz
 PB2: 140 ÷ 174 MHz
 WB: 165,55 MHz
 UHF: 450 ÷ 470 MHz

Indicazione di sintonia a led
 Squelch; controllo automatico
 della frequenza.

Potenza di uscita: 1 W

Presse per auricolare o
 altoparlante esterno.

Antenne: una in ferrite e
 una telescopica.

Completo di cinghia per
 il trasporto.

Alimentazione a pile o rete.
 ZD/0774-10

L. 52.000

Modello MR 1930 B

Gamme d'onda:
 MB1: 1,6 ÷ 2,2 KHz,
 SW1: 4 ÷ 6 KHz,
 AM: 535 ÷ 1605 KHz,
 AIR: 108 ÷ 148 MHz,
 WB: 162,55 MHz,
 MB2: 2,2 ÷ 4,4 KHz,
 SW2: 6 ÷ 12 KHz,
 FM: 88 ÷ 108 MHz,
 PB2: 148 ÷ 174 MHz

Indicazione di sintonia a led.

Squelch; controllo automatico della frequenza.

Potenza di uscita: 1 W

Presse per auricolare o altoparlante esterno.

Antenne: una in ferrite e una telescopica.

Completo di cinghia per il trasporto.

Alimentazione a pile o rete.

ZD/0774-12

L. 36.500

Modello MR 1930 CB

Gamme d'onda:
 MB1: 1,6 ÷ 2,2 KHz
 MB2: 2,2 ÷ 4,4 KHz
 SW1: 4 ÷ 6 KHz
 SW2: 6 ÷ 12 KHz
 AM: 535 ÷ 1605 KHz
 PB: 25 ÷ 30 MHz
 FM: 88 ÷ 108 MHz
 AIR: 108 ÷ 148 MHz

Indicazione della sintonia a led
 Squelch; controllo automatico
 della frequenza.

Potenza di uscita: 1 W

Presse per auricolare o
 altoparlante esterno.

Antenne: una in ferrite e
 una telescopica.

Completo di cinghia per
 il trasporto.

Alimentazione a pile o rete.

ZD/0774-14

L. 42.000

Linea CHINAGLIA

DOLOMITI



 **CARLO GAVAZZI** 

Via G. Ciardi, 9 - 20148 Milano - Tel. (02) 40.20 - Telex 37086

Uffici regionali in Italia: Bologna - Firenze - Genova - Milano - Padova - Roma - Torino

Filiali all'estero: Austria - Belgio - Francia - Germania - Inghilterra - Olanda - Spagna - Stati Uniti - Sud Africa - Svizzera